



SUPERBRUK

Producent kostki brukowej od 1992 roku



Bergen scandic

katalog



Od przyciągających wzrok podjazdów, poprzez wspaniałe patio, po spokojne krajobrazy.

Beton to nasza prawdziwa pasja, która trwa od 1992 roku. Kształt, faktura, kolor, wzór – dbamy o każdy, najmniejszy detal naszych wyrobów. Z najwyższą starannością podchodzimy do kwestii kontroli jakości. Analizujemy potrzeby naszych odbiorców, gusta i oczekiwania. Dbamy o to by, nasza oferta była uniwersalna, szeroka i różnorodna.

Z sukcesem łączymy tradycje i nowoczesność. Dzięki solidnej kolekcji popularnych kształtów i kolorów nasze produkty pozwalają stworzyć niepowtarzalną i niestandardową przestrzeń wokół domu, ogrodu, firmy lub projektu komercyjnego, dodając im blasku, zwiększając komfort ich użytkownika i podnosząc wartość.

Niniejszy katalog powstał by inspirować i ułatwić odnalezienie właściwych kostek brukowych. Nasze wyroby od lat zachwycają nawet najbardziej wymagających klientów, dzięki czemu jesteśmy przekonani, że również i Państwo znajdą coś dla siebie, będą usatysfakcjonowani z ich zakupu, dzięki czemu nasze produkty pozwolą służyć przez wiele lat.

Kim jesteśmy?

ABW SUPERBRUK jest największym producentem kostki brukowej oraz płyt i elementów betonowych w regionie *północno-wschodniej Polski*. Firma z sukcesem działa na rynku od 1992 roku, a jej produkty zyskują uznanie najbardziej wymagających klientów.

Podstawą dynamicznego rozwoju przedsiębiorstwa są inwestycje w nowe technologie, doskonała trwałość i nowoczesne wzornictwo produktów oraz tworzenie i utrzymywanie pozytywnych relacji z partnerami biznesowymi.

Dobre wyniki sprzedaży oraz zadowolenie klientów są dowodem na słuszność obranej strategii i argumentem do ciągłego rozwoju firmy.

Oferta ABW SUPERBRUK

- szeroki asortyment kostek brukowych oraz elementów i płyt betonowych
- doradztwo techniczne
- usługi projektowe
- kompleksowe usługi w zakresie układania nawierzchni
- nowoczesne technologie wykonawcze
- gwarancja 3 lata
- serwis pogwarancyjny
- impregnaty do kostki brukowej

Otwarcie na nowe wyzwania
Zespół ABW SUPERBRUK



Wprowadzenie	02	Palisady	53
Spis treści	03	Palisada łupana	54
Zamów projekt	04	Palisada palineo	55
VIP Line	05	Palisada trapezowa	56
VIP Standard	06	Palisada karbo 48 x 48 cm	57
VIP Premium	07	Palisada karbo 40 x 12 cm	58
VIP Łupek Standard	08	Systemy ogrodzeniowe	59
VIP Łupek Premium	09	NOWOŚĆ Gładki	60
Inspiracje grupy VIP	10	Karbo	61
Modern Line	11	Łupany	62
Linear Standard	12	Daszki	63
Linear Premium	13	Możliwości ułożenia	64
Moderno	14-15	systemów ogrodzeniowych	
Hexagon	16-17	Grupa podstawowa	65
NOWOŚĆ Megalo	18	NOWOŚĆ Costa	66
Kostki płukane	19	NOWOŚĆ Playa	67
Mozaik płukany	20-21	Plaza	68
Pikolo płukane	22	Arena	69
Domino płukane	23	Roma	70
Kwadrat płukany	24	Pikolo	71
Sun Line	25	Starobruk	72
NOWOŚĆ Costa	26-27	Starobruk rzymski	73
NOWOŚĆ Playa	28-29	Mozaik	74
Roma	30-31	Cegła bez fazki z fazką	75
Pikolo	32-33	Kość bez fazki z fazką	76
Cegła bez fazki	34-35	Kość maszynowa	
Starobruk	36-37	Kość maszynowa półowki	
Inspiracje grupy Sun Line	38	Młotek	77
Stare Miasto	39	Fala	78
Mozaik	40	Płytką 35 x 35 cm	
Pikolo	41	Płyta z guzkami	
Arena	42-43	Płyta ażurowa	79
Cegła stare miasto	44-45	Gazon nerkowy	78
Inspiracje grupy Stare Miasto	46	Korytka	
Nord Line	47	Ściek przykrawężnikowy	
Oslo	48	Bloczek fundamentowy	80
Malmo	49	Krawężniki	81
Bergen	50	Obrzeża / Opornik	82-83
Gazon karbo	51	Warunki gwarancji	84
Stopień schodowy	52	Informacje dodatkowe	85
		Impregnaty NOWOŚĆ	86

Usługa projektowa projekt gratis



Potrzebujesz wsparcia przy aranżacji otoczenia?

Skorzystaj z profesjonalnej pomocy naszych projektantów i zamów indywidualny projekt aranżacji nawierzchni z kostki brukowej. Nasi projektanci przyjadą do Państwa, dokonają pomiarów i na podstawie indywidualnej rozmowy i własnych doświadczeń opracują koncepcję aranżacji nawierzchni.

Informacje bezpośrednio u producenta lub w wybranych punktach sprzedaży. Szczegóły w zakładce „FIRMA – współpraca” na naszej stronie www.superbruk.pl

Pobierz formularz i skontaktuj się z nami w celu omówienia ogólnych warunków przygotowania koncepcji.



solidna elegancja

VIP Premium alhambra

Piktogramy

W celu ułatwienia obioru katalogu, przygotowaliśmy grupę symboli ilustrujących najważniejsze cechy produktów **ABW SUPERBRUK**:

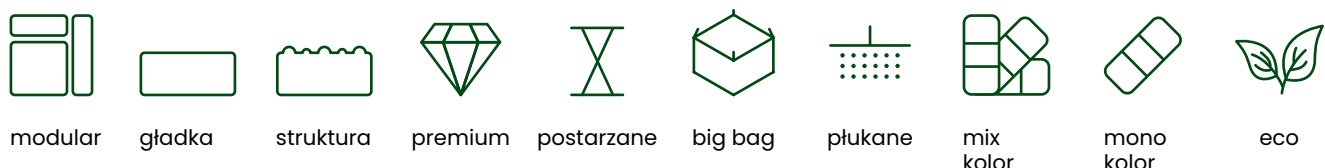

VIP Line

Eleganckie, duże płyty betonowe o dwóch różnych strukturach powierzchni - **VIP i VIP Łupek**.

Najlepiej sprawdzą się w otoczeniu domu w stylu modernistycznym i minimalistycznym oraz na reprezentacyjnych placach, przestronnych tarasach, deptakach, skwerach, dziedzińcach, którym chcemy nadać ekskluzywnego charakteru.

Łączą w sobie wysokie parametry techniczne oraz wartość estetyczną i użytkową.

VIP Line
VIP Standard

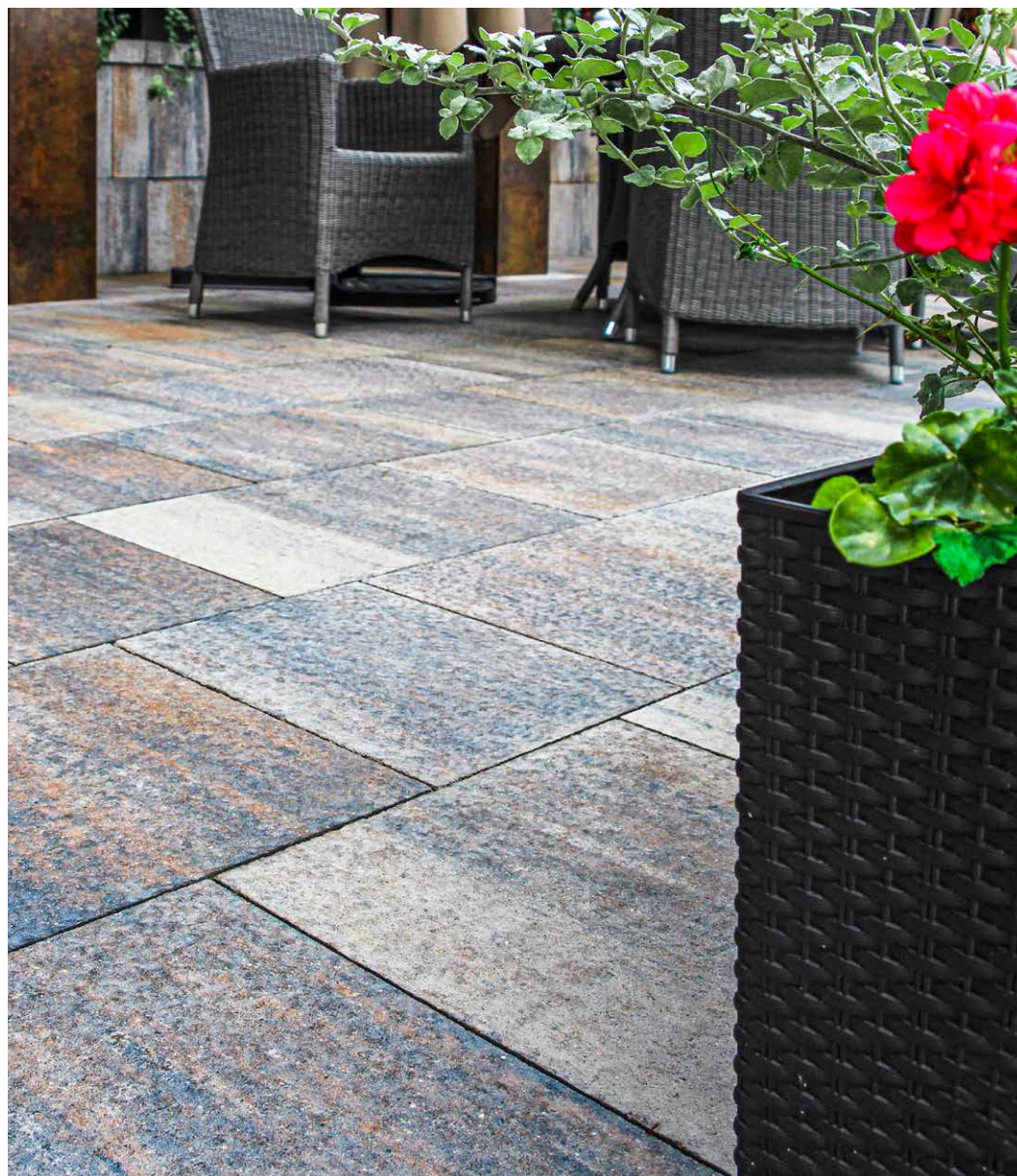

Płyty **VIP Standard** to wielkoformatowe płyty betonowe. Idealne do tworzenia dużych, jednolitych powierzchni. Doskonale prezentują się w ogrodach, na tarasach oraz zabytkowych miejskich placach, skwerach i innych obiektach użyteczności publicznej.

Każdy element przedstawia niebanalne połączenie naturalnych barw i odcieni, pozwalając na odnalezienie tradycyjnego ciepła w nowoczesnych aranżacjach.

VIP Standard alhambra



grubość	8 cm
ilość m ² na palecie	7,7 m ²
waga palety	1420 kg
kolory	



alhambra granite

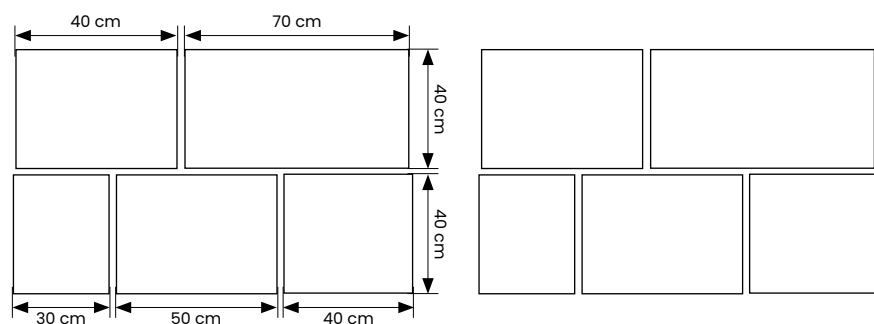

Wymiary oraz schemat ułożenia elementów na palecie.
Uwaga. Poszczególne elementy nie są dostępne w sprzedaży osobno.

VIP Line
VIP Premium

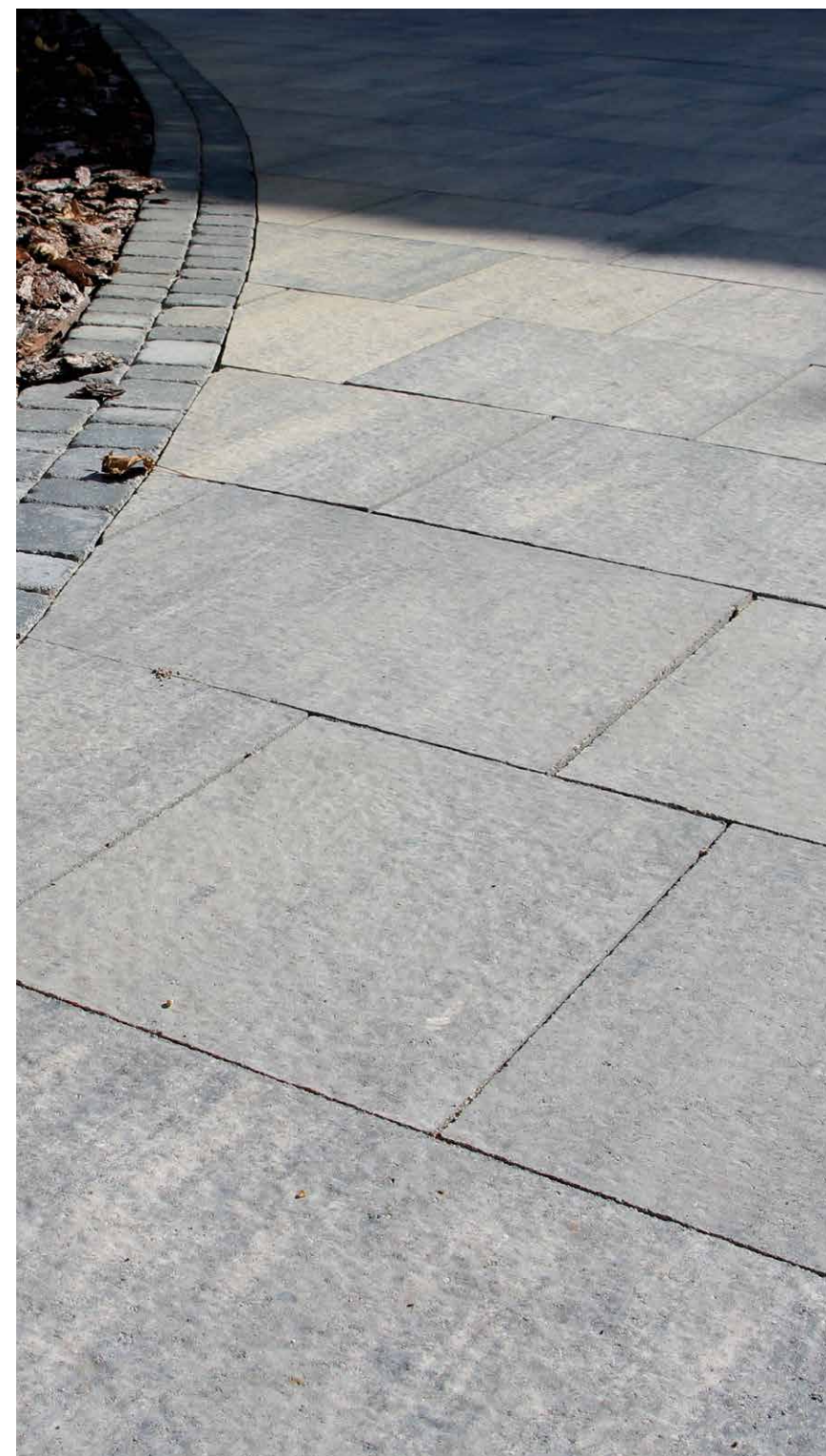

Płyta **VIP Premium** to wielkoformatowe płyty betonowe. Zaawansowane uszlachetnienia nadają im elegancki i minimalistyczny wygląd.

Czym się różni VIP Standard od VIP Premium?

Gotowy produkt po „leżakowaniu” zostaje poddany szrotkowaniu. Dzięki temu uzyskujemy niezwykle gładką strukturę, która przypomina powierzchnię lakierowaną, z delikatnym połyskiem, satynową w dotyku.

Tak uszlachetniona powierzchnia sprawia, że płyta **Premium** daje złudzenie przedłużenia powierzchni mieszkalnej.



grubość	8 cm
ilość m ² na palecie	7,7 m ²
waga palety	1420 kg
kolory	



alhambra granite

VIP Premium granite

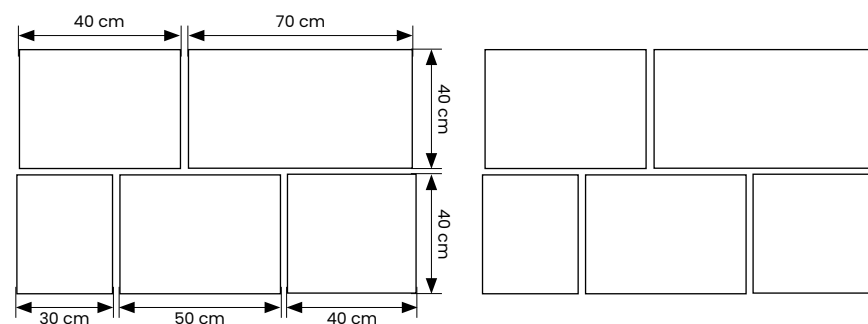

Wymiary oraz schemat ułożenia elementów na palecie.
Uwaga. Poszczególne elementy nie są dostępne w sprzedaży osobno.

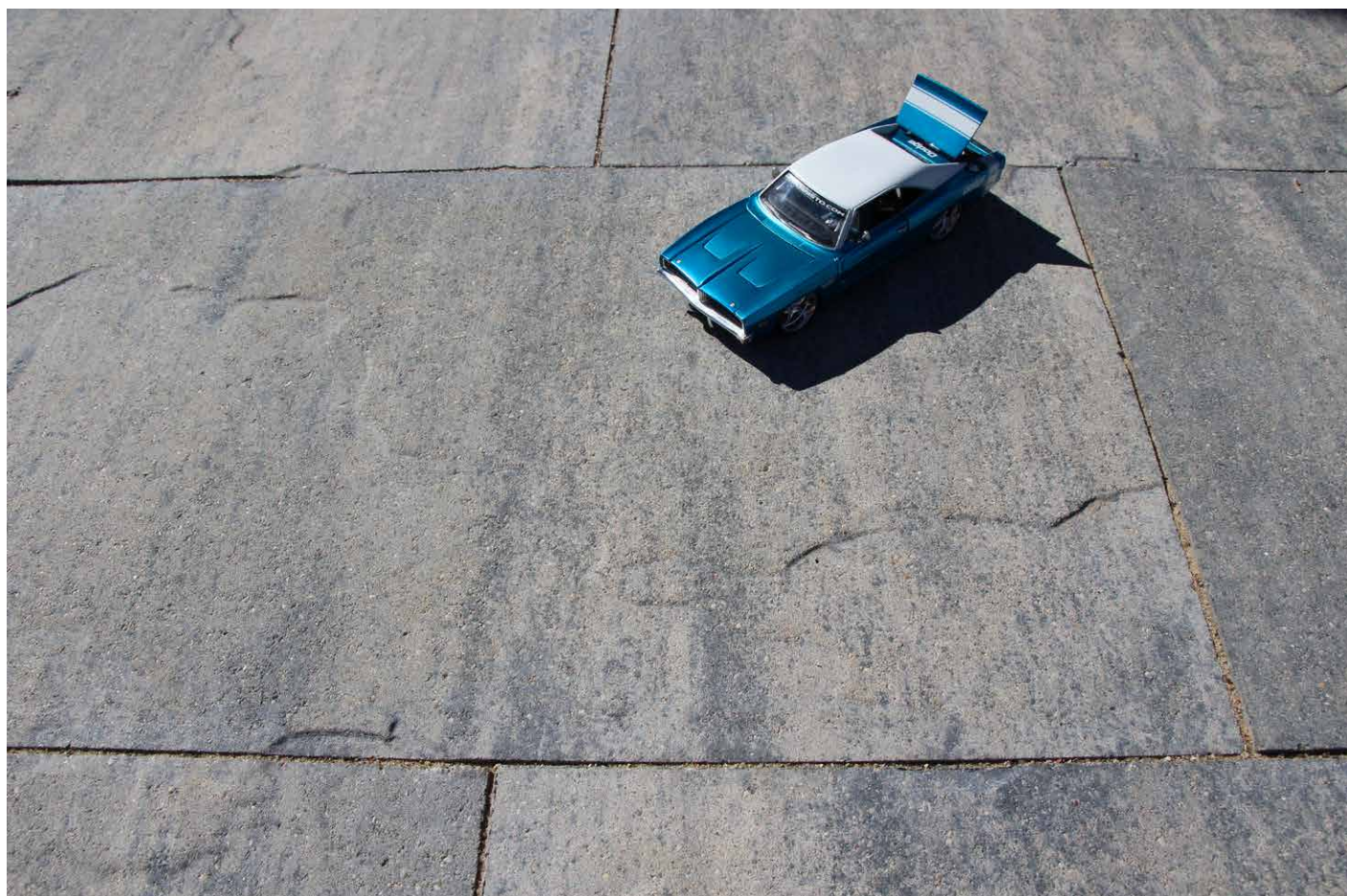

VIP Łupek Standard granite

VIP Line VIP Łupek Standard

Płyty **VIP Łupek Standard** to wielkoformatowe płyty betonowe o naturalnej strukturze powierzchni nawiązującej do naturalnie wyżłobionych skał.

Delikatne przetłoczenia widoczne na powierzchni płyty podkreślają surowy charakter płyty. Dzięki temu uzyskujemy realistyczny wzór naturalnego łupanego kamienia inspirowanego fakturą antycznego bruku.



grubość	8 cm
ilość m ² na palecie	7,7 m ²
waga palety	1420 kg
kolory	



alhambra granite

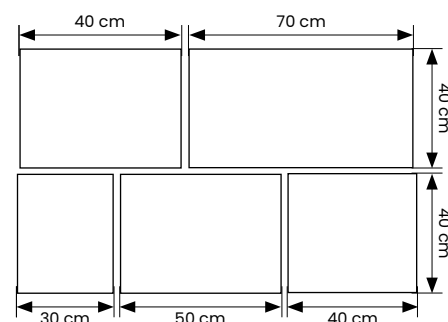

Wymiary oraz schemat ułożenia elementów na palecie.
Uwaga. Poszczególne elementy nie są dostępne w sprzedaży osobno.

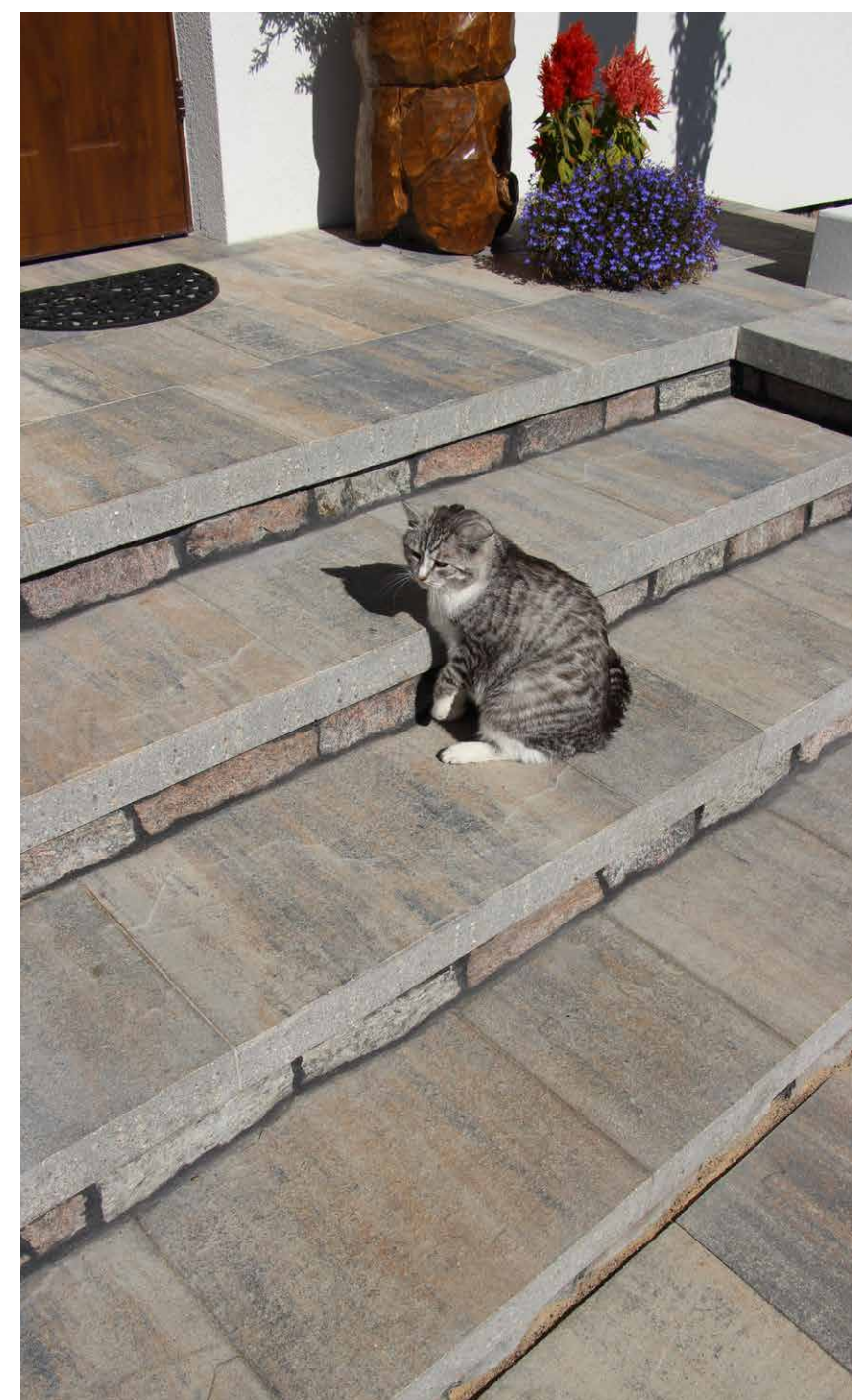

VIP Łupek Premium alhambra

VIP Line VIP Łupek Premium



Płyty **VIP Łupek Premium** to wielkoformatowe płyty betonowe o strukturalnej powierzchni nawiązującej do naturalnie wyżłobionych skał. W procesie produkcji płyty poddawane są zaawansowanym procesom uszlachetniającym, co nadaje im ekskluzywny i unikalny charakter.



grubość	8 cm
ilość m ² na palecie	7,7 m ²
waga palety	1420 kg
kolory	



alhambra granite

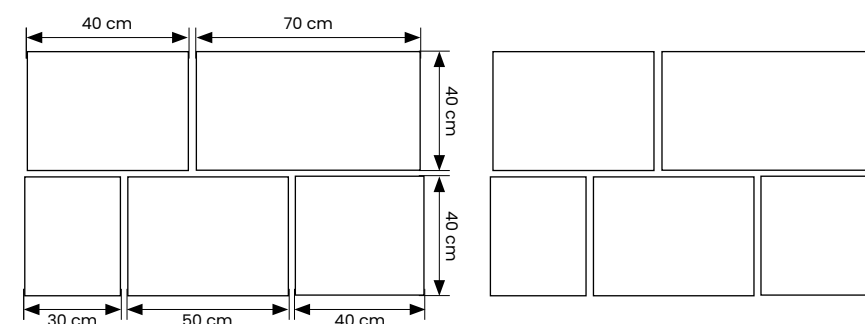

Wymiary oraz schemat ułożenia elementów na palecie.
Uwaga. Poszczególne elementy nie są dostępne w sprzedaży osobno.

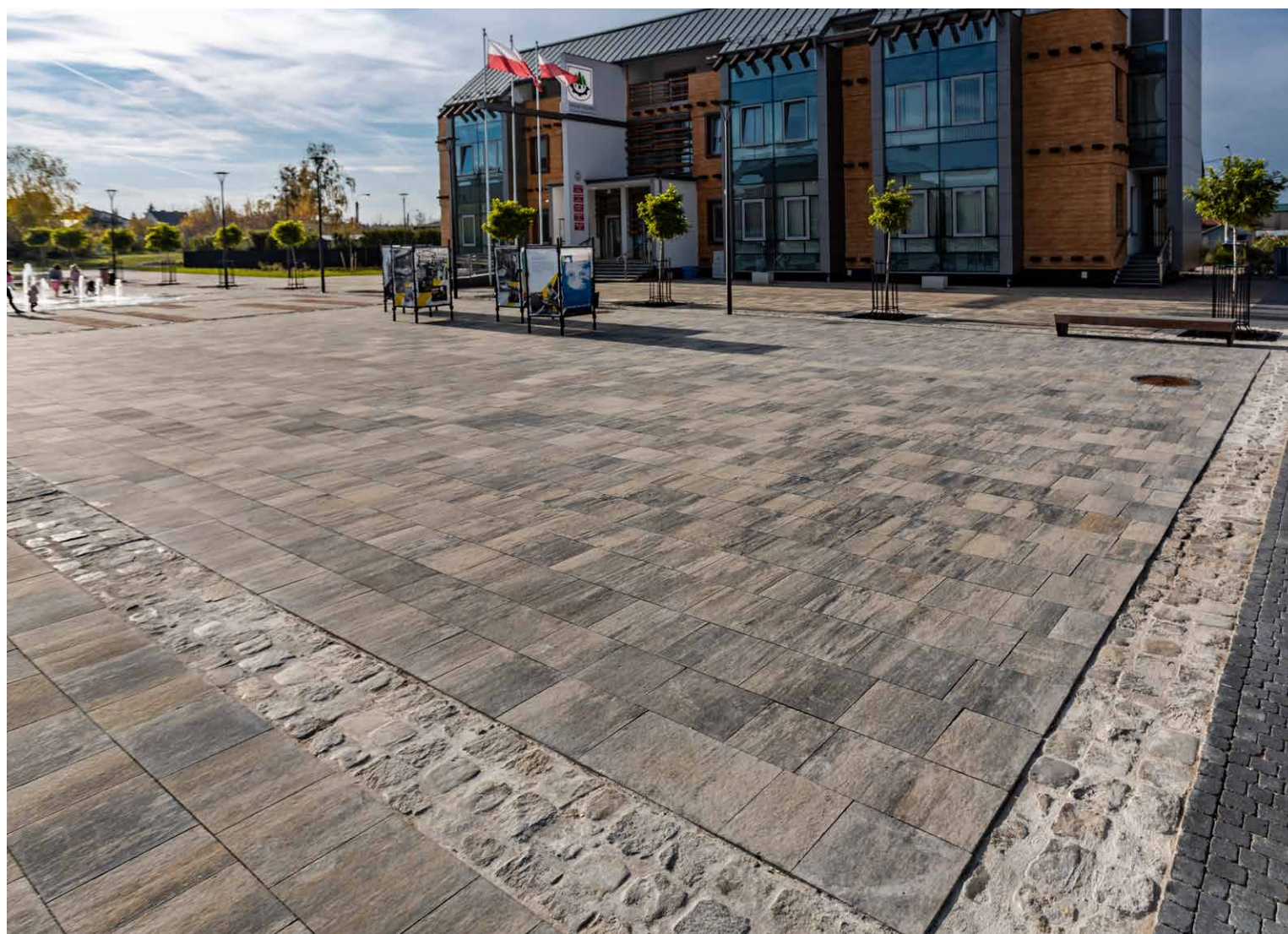

VIP Premium alhambra



Megalo granite



VIP Premium granite

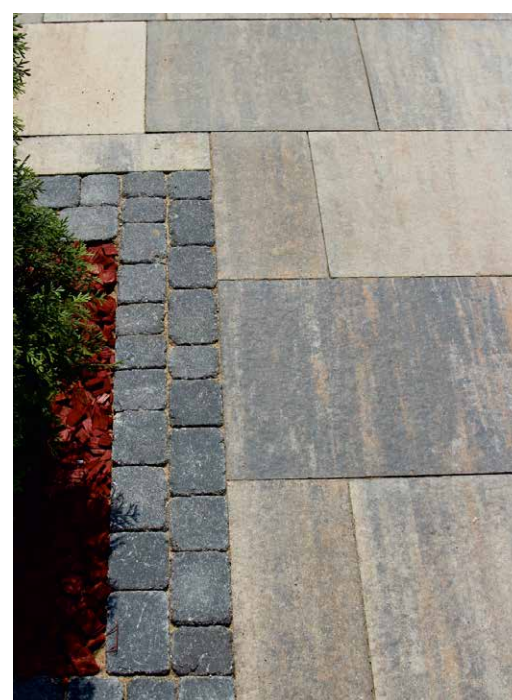

VIP Premium alhambra

MODERN Line

Grupa **Modern Line** zawiera produkty o nowoczesnym, minimalistycznym wzornictwie i surowym wykończeniu. Proste i wyważone proporcje to znak rozpoznawczy tej kolekcji.

Cechy te stanowią inspirację dla wizjonerów desingu, ponieważ z prostoty rodzi się kreatywne postrzeganie produktu. Wybierając produkty z tej linii stworzymy uporządkowaną i stylową przestrzeń.

**MODERN Line
Linear
Standard**



Linear Standard toffee

Linear Standard to linia kostek brukowych w prostej, nowoczesnej stylistyce. Kostki są modularne, można z nich układać różnorodne kompozycje zestawiając kolory i formaty, świetnie prezentują się na dużych, otwartych przestrzeniach.

Dzięki swojej grubości - 8 cm, doskonale sprawdzą się na podjazdach i miejscach o zwiększonym natężeniu ruchu.



grubość 8 cm
ilość m² na palecie 7,8 m²
waga palety 1350 kg

kolory

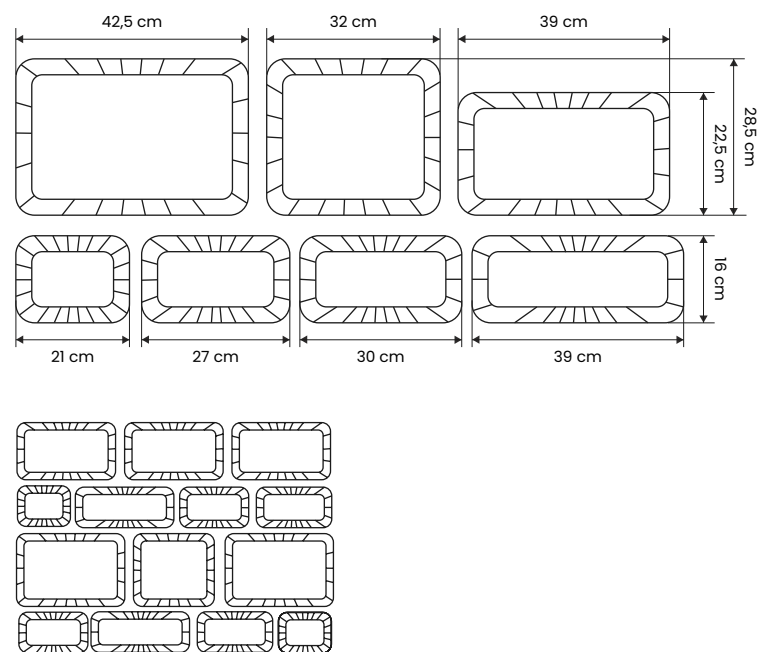

Wymiary oraz schemat ułożenia elementów na palecie.
Uwaga. Poszczególne elementy nie są dostępne w sprzedaży osobno.

**MODERN Line
Linear Premium**



Linear Premium zebra

Linear Premium to linia kostek w nowoczesnej stylistyce o pięknej satynowej powierzchni. Dzięki zaawansowanym procesom uszlacheniującym kostki stają się równe, gładkie i aksamitne w dotyku. Kostki są modularne, można z nich układać różnorodne kompozycje zestawiając kolory i formaty.

Linear Premium świetnie prezentuje się na dużych, otwartych przestrzeniach. Dzięki swojej grubości - 8 cm, doskonale sprawdza się na podjazdach i miejscach o zwiększonym natężeniu ruchu.

Czym się różni Linear Standard od Linear Premium?

Gotowy produkt po „leżakowaniu” zostaje poddany szczotkowaniu. Dzięki temu uzyskujemy niezwykle gładką strukturę, która przypomina powierzchnię lakierowaną, z delikatnym połyskiem, satynową w dotyku.

Tak uszlachetniona powierzchnia sprawia, że płyta **Premium** daje złudzenie przedłużenia powierzchni mieszkalnej.



grubość 8 cm
ilość m² na palecie 7,8 m²
waga palety 1350 kg

kolory

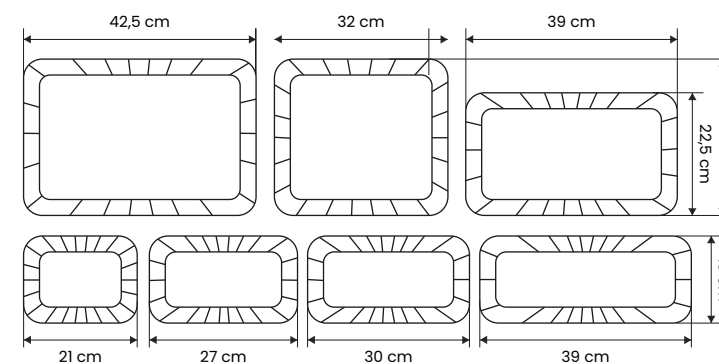

Wymiary oraz schemat ułożenia elementów na palecie.
Uwaga. Poszczególne elementy nie są dostępne w sprzedaży osobno.

MODERN Line
Moderno



Moderno granite



Moderno toffee

Moderno to linia kostek brukowych wyróżniających się minimalistycznym wzornictwem.

Świetna propozycja do grodów o nowoczesnym charakterze. Za przystępną cenę otrzymujemy trwałe i atrakcyjne kostki brukowe zaprojektowane zgodnie z najnowszymi trendami w designie.



grubość 6 cm
ilość m² na palecie 10,4 m²
waga palety 1450 kg
kolory

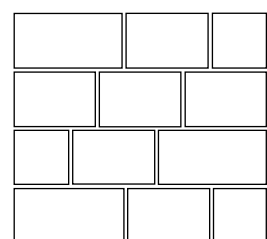
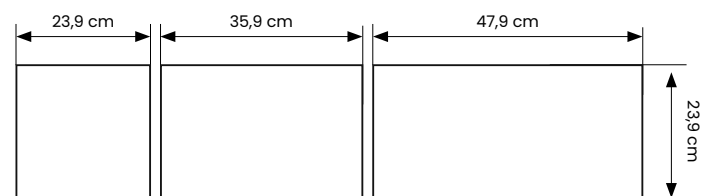

Wymiary oraz schemat ułożenia elementów na palecie.
Uwaga. Poszczególne elementy nie są dostępne w sprzedaży osobno.



Moderno sabia

**MODERN Line
Hexagon**



Hexagon

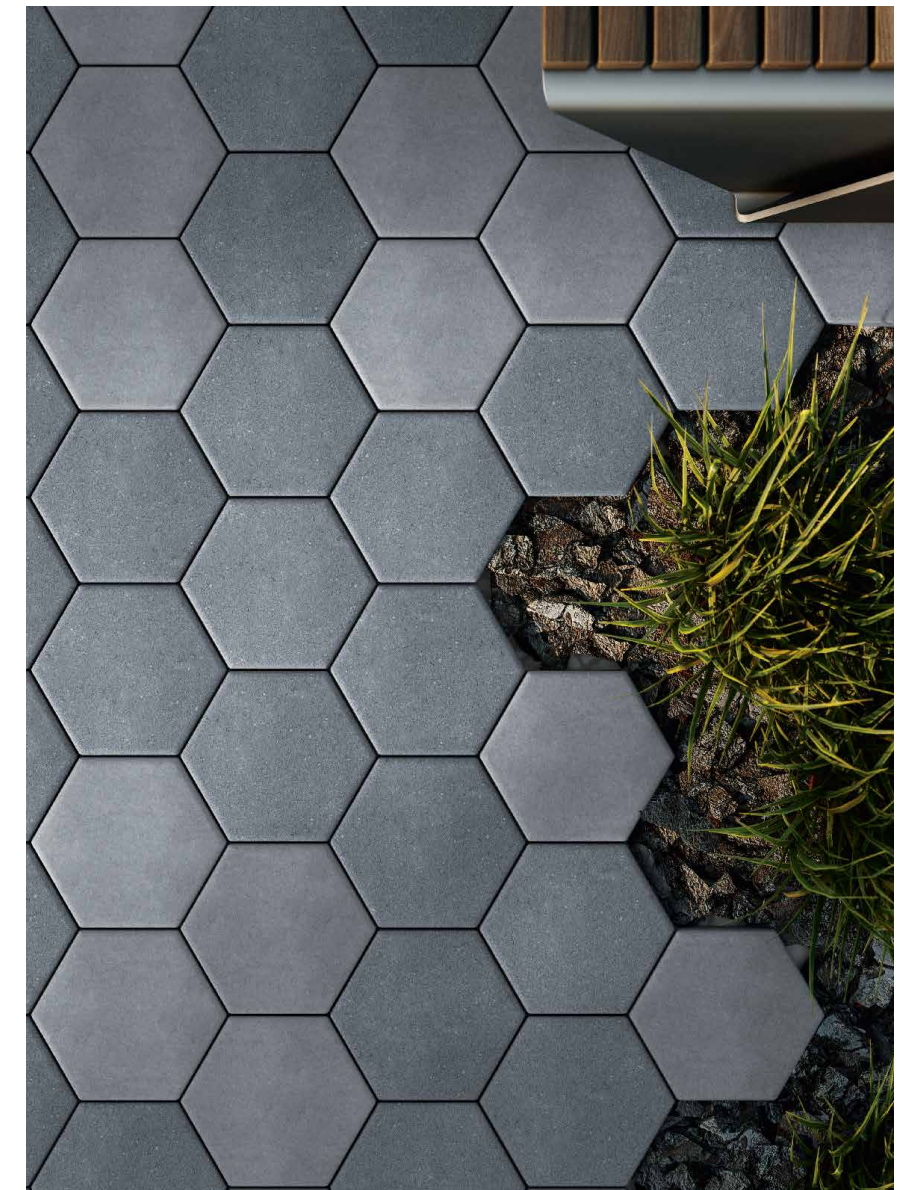

Hexagon

Hexagon to kolekcja kostek brukowych, w cenionym przez architektów i designerów kształcie sześcioboku. Wzornictwo produktu jest proste i zachowawcze. Sam kształt zaciekawia i intryguje.

Otrzymujemy połączenie surowego minimalizmu z lekkością. Niebanalny kontur kostek pozwala na zabawę formą i daje dużą swobodę projektową. W połączeniu z dobrze skomponowaną kolorystyką zachęca do przełamania schematów i realizowania zindywidualizowanych wizji.

Dzięki swojej wysokiej trwałości i odporności mogą nadawać styl i niezwykły charakter nie tylko przestrzeni przydomowej, ale również miejskiej.



grubość 8 cm

ilość m² na palecie 6 m²

waga palety 1120 kg

kolory



light grey

soft grey

dark grey

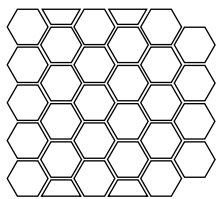
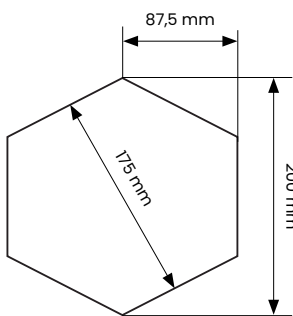

Wymiary oraz schemat ułożenia elementów na palecie.
Uwaga. Poszczególne elementy nie są dostępne w sprzedaży osobno.



MODERN Line
Megalo

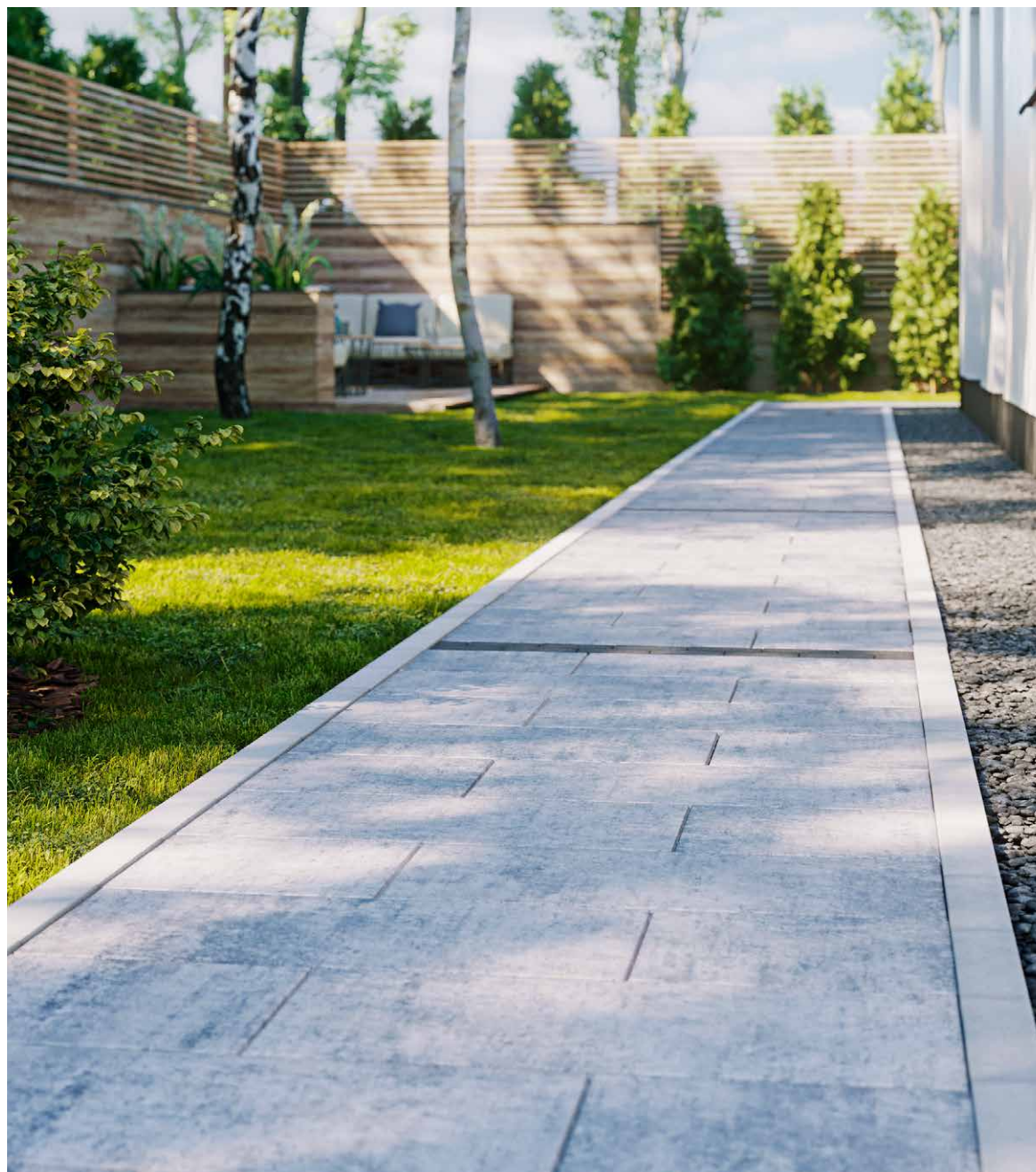

Megalo granite

Megalo to duża nowoczesna płyta w prostym kształcie. Płyta **Megalo** to idealny produkt do budowy tarasów i ścieżek. Sprawdzi się przy realizacji współczesnych awangardowych projektów, znakomicie będzie też współgrała w połączeniu z innymi kostkami.

Duża powierzchnia płyty znakomicie eksponuje melanzowe przejścia kolorystyczne.



grubość	6 cm
ilość m ² na palecie	10,8 m ²
waga palety	1425 kg

kolory



granite alhambra latte*

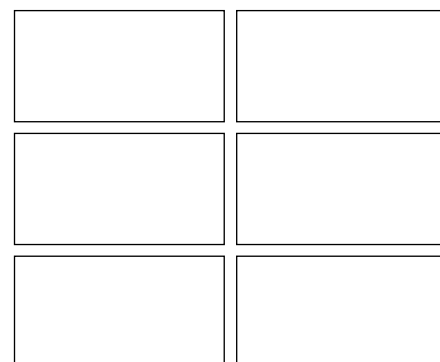
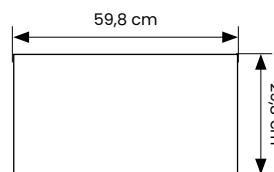

Wymiary oraz schemat ułożenia elementów na palecie.
Uwaga. Poszczególne elementy nie są dostępne w sprzedaży osobno.
*Kolor dostępny na zamówienie.



fantazja kształtów

Kwadrat płukany argento

KOSTKI Płukane

Kostki płukane to atrakcyjne formy, optymalne wymiary i bogactwo kolorów. Mają ogromny potencjał kreatywny. Kostki z tej grupy powstają na bazie najwyższej jakości szlachetnych kruszyw. Dzięki zaawansowanej technologii produkcji wykorzystującej płukanie wodą pod ciśnieniem, na kostkach uwidacznia się szlachetne uziarnienie czyli faktura użytego do produkcji kruszywa.

Płukana faktura kostek oprócz atrakcyjnego wzornictwa zapewnia jej właściwości antypoślizgowe - ważne ze względu na wygodę użytkownika i bezpieczeństwo.

KOSTKI PŁUKANE
Mozaik Płukany



Mozaik płukany heban

Mozaik to rozbudowany zestaw 6 drobnych, prostokątnych elementów. Posiada wysokie właściwości użytkowe, dzięki bardzo dobrym parametrom technicznym i dużej wytrzymałości.

Efektownie wygląda łączenie w jednej ekspozycji harmonizujących ze sobą kolorów w celu uzyskania przejrzystej, dekoracyjnej kompozycji.



grubość 8 cm

ilość m² na palecie 8,2 m²

waga palety 1500 kg

kolory



heban

perla

argento



giallo



marrone

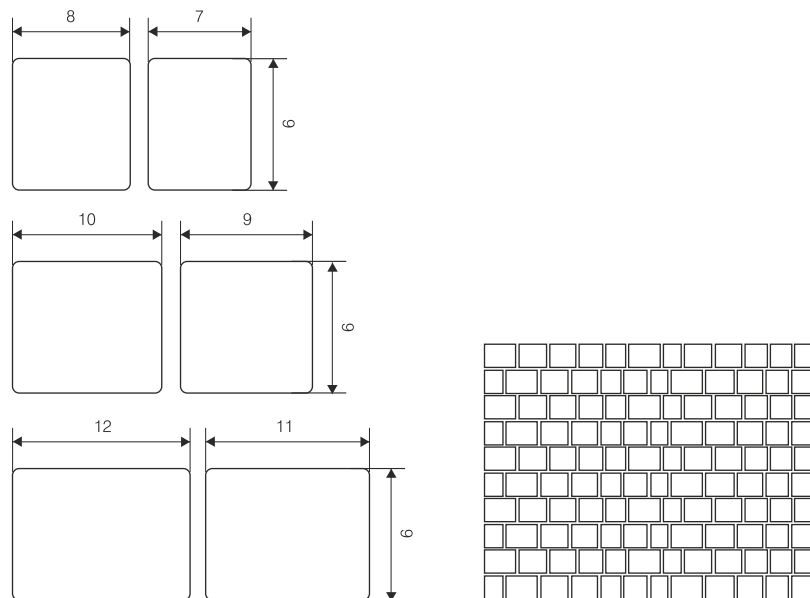

Wymiary oraz schemat ułożenia elementów na palecie.
Uwaga. Poszczególne elementy nie są dostępne w sprzedaży osobno.



Mozaik Płukany heban / Pikolo Płukane perla

**KOSTKI
PŁUKANE
Pikolo
Płukane**



Pikolo płukane perla

Pikolo to zestaw barw i kształtów w obrysie trapezu. Umożliwia tworzenie atrakcyjnych wzorów nawierzchni w kształcie łuków, okręgów oraz innych nieprosto-liniowych aranżacji.

Doskonale uzupełnia i komponuje się z innymi materiałami nawierzchniowymi. Nadaje się również do wszelkiego rodzaju wykończeń.



grubość 6 cm
ilość m² na palecie 9,7 m²
waga palety 1300 kg
kolory

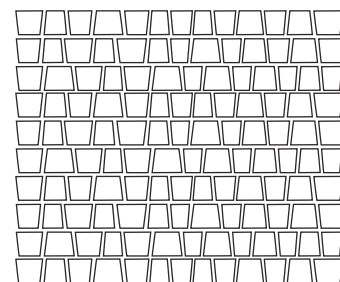
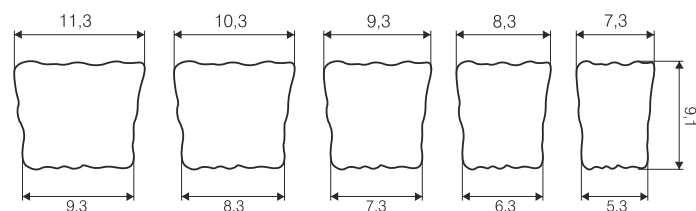
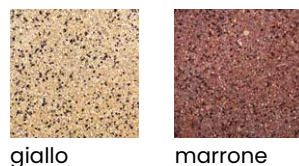

Wymiary oraz schemat ułożenia elementów na palecie.
Uwaga. Poszczególne elementy nie są dostępne w sprzedaży osobno.

**KOSTKI PŁUKANE
Domino Płukane**

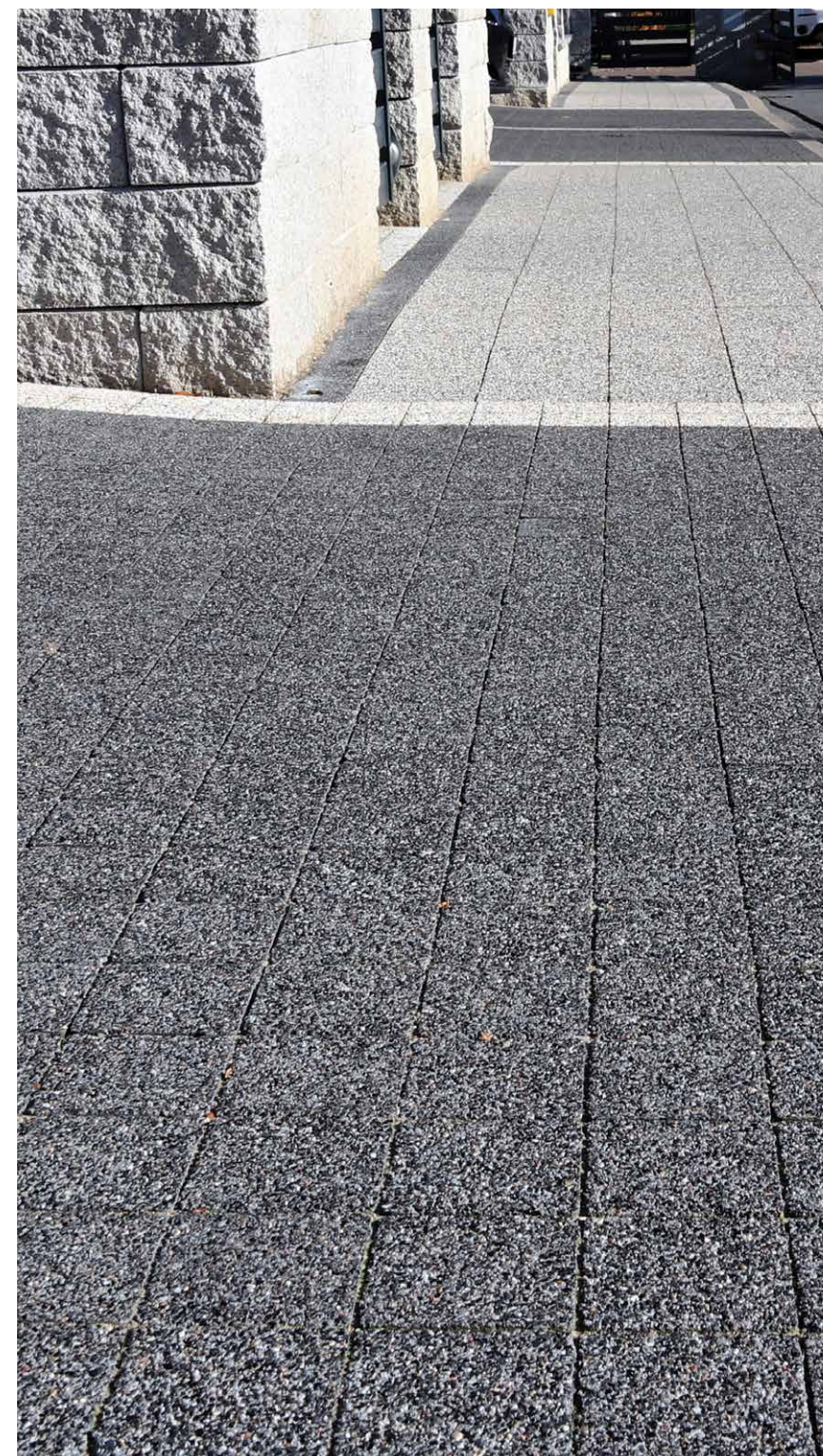

Domino płukane argento

Domino to prosty geometryczny wzór w połączeniu z urokiem oryginalnej, ziarnistej struktury. Może być układane samodzielnie, jak również stanowić wykończenie nawierzchni z innych, większych elementów brukowych.



grubość 6 cm
ilość m² na palecie 10,8 m²
waga palety 1480 kg
kolory



giallo marrone

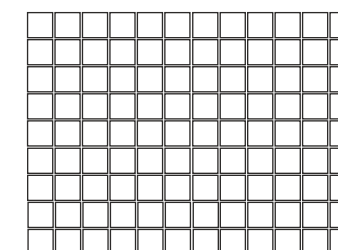
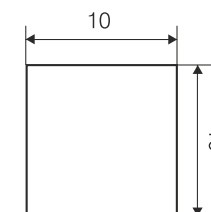

Wymiary oraz schemat ułożenia elementów na palecie.
Uwaga. Poszczególne elementy nie są dostępne w sprzedaży osobno.

**KOSTKI
PŁUKANE
Kwadrat
Płukany**



Kwadrat płukany marrone

Kwadrat to kostka brukowa o największym formacie spośród oferty kostek płukanych. Ponadczasowy potencjał kwadratowego kształtu daje możliwość tworzenia klasycznych układów.

Dzięki prostej formie połączonej z niebanalną fakturą jest doskonałą propozycją do nowoczesnych ogrodów. Świetnie sprawdza się także w miejscach użyteczności publicznej.



- grubość 6 cm
- ilość m² na palecie 12 m²
- waga palety 1680 kg
- kolory



heban perla argento

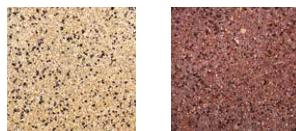

giallo marrone

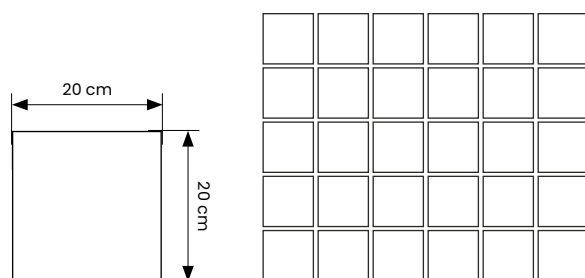

Wymiary oraz schemat ułożenia elementów na palecie.
Uwaga. Poszczególne elementy nie są dostępne w sprzedaży osobno.



Pikolo barwy jesieni

elegancja inspirowana naturą

SUN Line

Grupa skupiająca pięć różnych produktów, dla których wspólnym mianownikiem są inspiracje czerpane z natury i tradycyjne wzornictwo.

Atutem kostek brukowych **SUN LINE** jest rozbudowana kolorystyka, a w szczególności niepowtarzalne melanże, łączące w sobie funkcjonalność użytkową i estetyczny wygląd.

**SUN LINE
Costa**



Costa to nowość w rodzinie SUN LINE, niezwykle elegancka płyta brukowa, dostępna w zestawie w czterech rozmiarach. Idealnie nadaje się na powierzchnię deptaków, placów oraz ścieżek.

Costa to proste i ponadczasowe kształty, dające nieograniczoną możliwość tworzenia oryginalnych kompozycji.

Unikalną cechą **Costy** jest mikrofaza, co znacznie ułatwia proces jej montażu, ale także zapewnia komfort użytkownika. Mikrofaza to kompromis pomiędzy kostką z fazą, a kostką bezfazową, której krawędzie narażone są przy wbudowywaniu na uszkodzenia.

Dzięki mikrofazie otrzymujemy produkt pośredni – odporny i wygodny.



Costa zebra



Costa zebra



grubość 6 cm
ilość m² na palecie 10,7 m²
waga palety 1450 kg
kolory

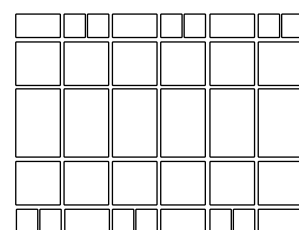
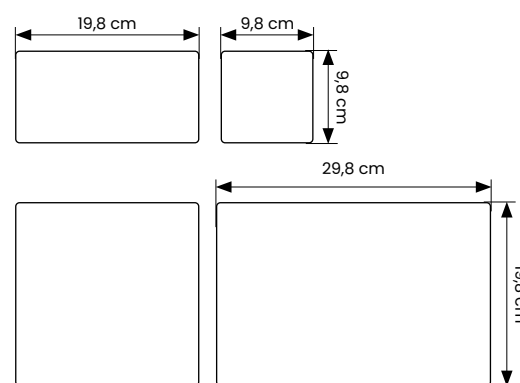

Wymiary oraz schemat ułożenia elementów na palecie.
Uwaga. Poszczególne elementy nie są dostępne w sprzedaży osobno.
*Kolor dostępny na zamówienie.



Costa zebra

SUN LINE
Playa



Playa barwy jesieni

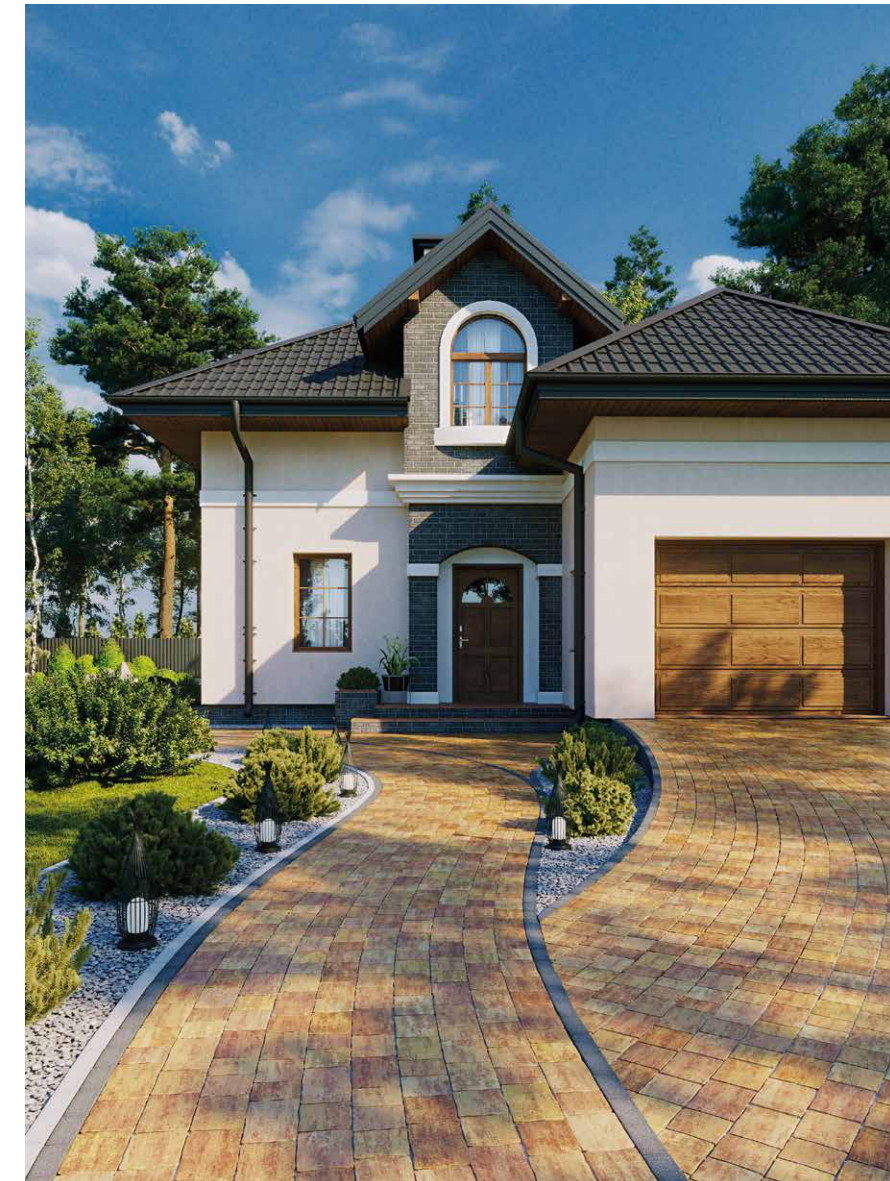

Playa barwy jesieni



Playa to system gładkich kostek w siedmiu rozmiarach. Jej krawędzie nie są fazowane, co w praktyce oznacza wysoki komfort użytkowania.

Playa łączy w sobie funkcjonalność i estetykę. Przeznaczona jest na chodniki, deptaki, pięknie będzie się prezentowała na alejkach ogrodowych. Nieregularne krawędzie upodobią kostki do łupanych kamieni i przywołują na myśl południowo-europejskie stare miasteczka, które były zresztą pierwowzorem i inspiracją tej linii.



grubość 6 cm
ilość m² na palecie 10,7 m²
waga palety 1400 kg
kolory



zebra barwy jesieni latte*

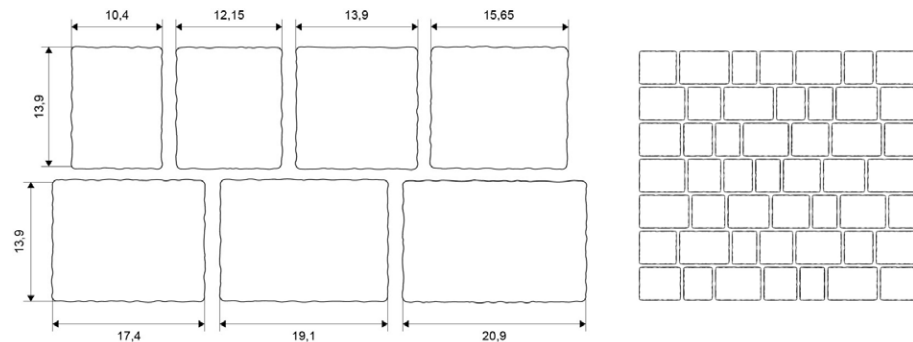

Wymiary oraz schemat ułożenia elementów na palecie.
Uwaga. Poszczególne elementy nie są dostępne w sprzedaży osobno.
*Kolor dostępny na zamówienie.

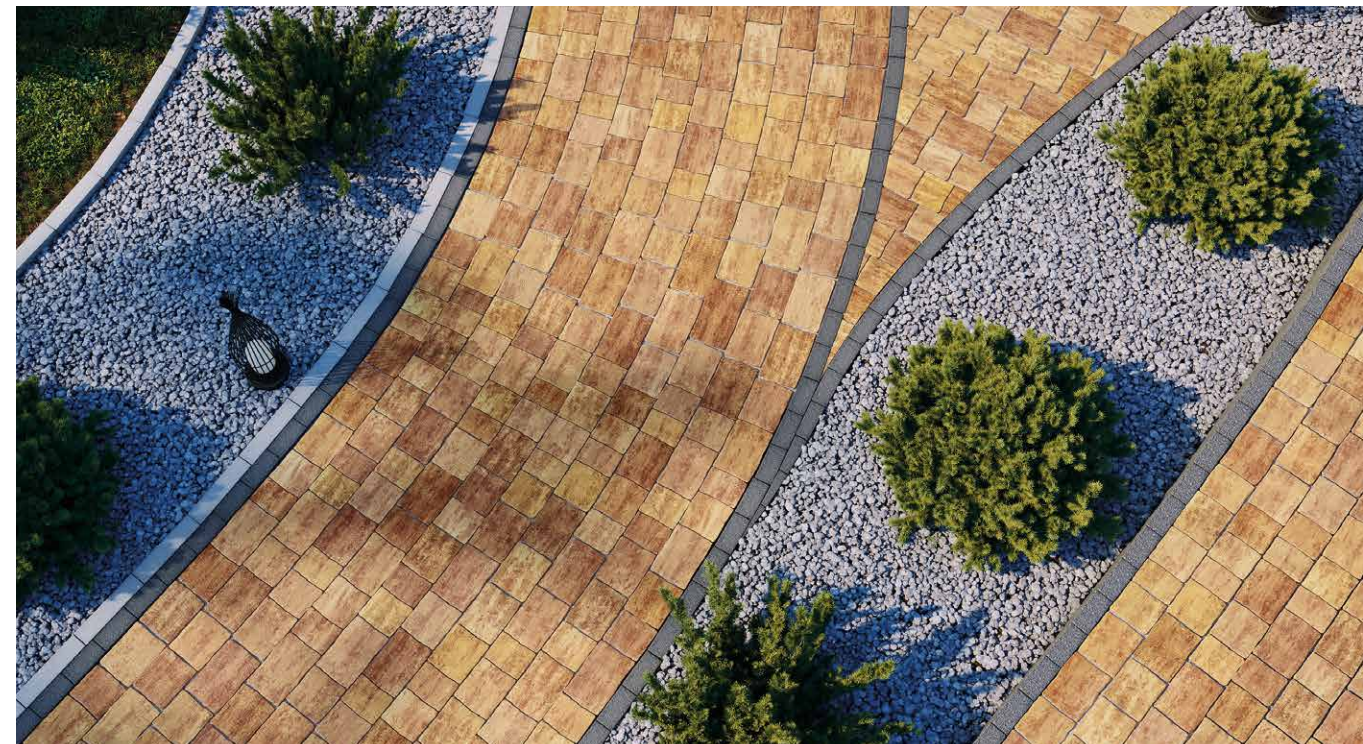

Playa barwy jesieni

**SUN LINE
Plaza**



Plaza sabia

Plaza to kostki brukowe o prostym, minimalistycznym designie i uniwersalnym charakterze. Pasują do nieruchomości w różnych stylach – od nowoczesnego po klasyczny.

Kostki **Plaza** mogą być stosowane jako okładzina ogrodowych ścieżek oraz tarasów.



grubość	4 cm
ilość m ² na palecie	14,4 m ²
waga palety	1360 kg

kolory



terra

sabia



lumia

barwy jesieni

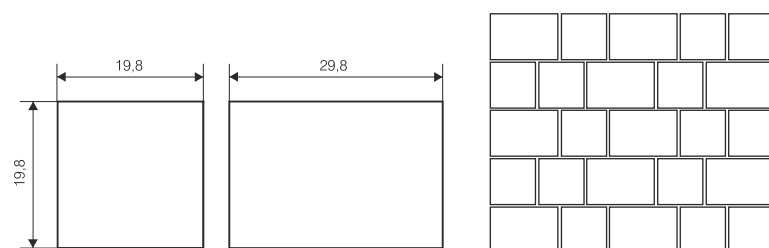

Wymiary oraz schemat ułożenia elementów na palecie.
Uwaga. Poszczególne elementy nie są dostępne w sprzedaży osobno.



Plaza terra

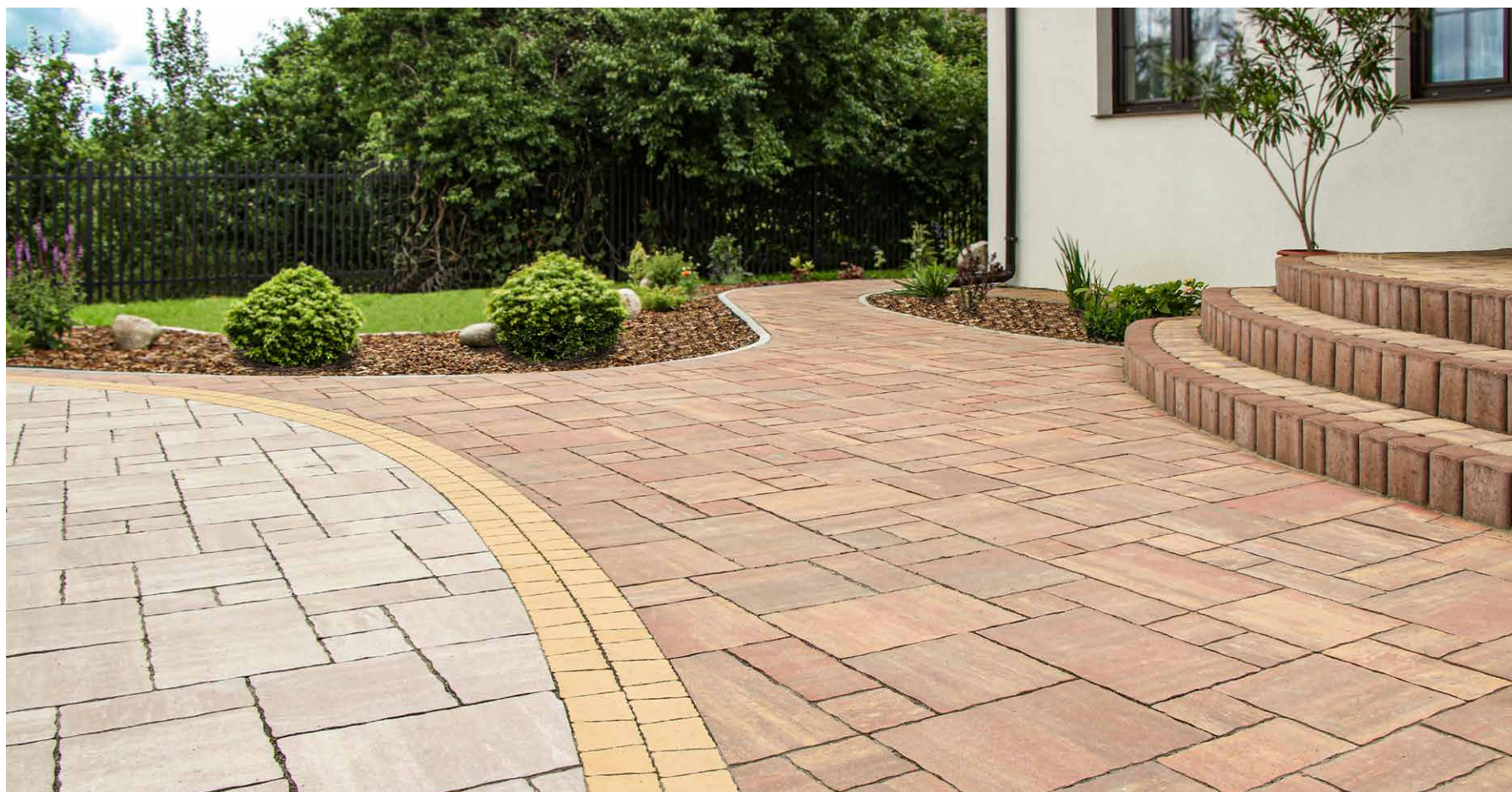

Roma latte/barwy jesieni

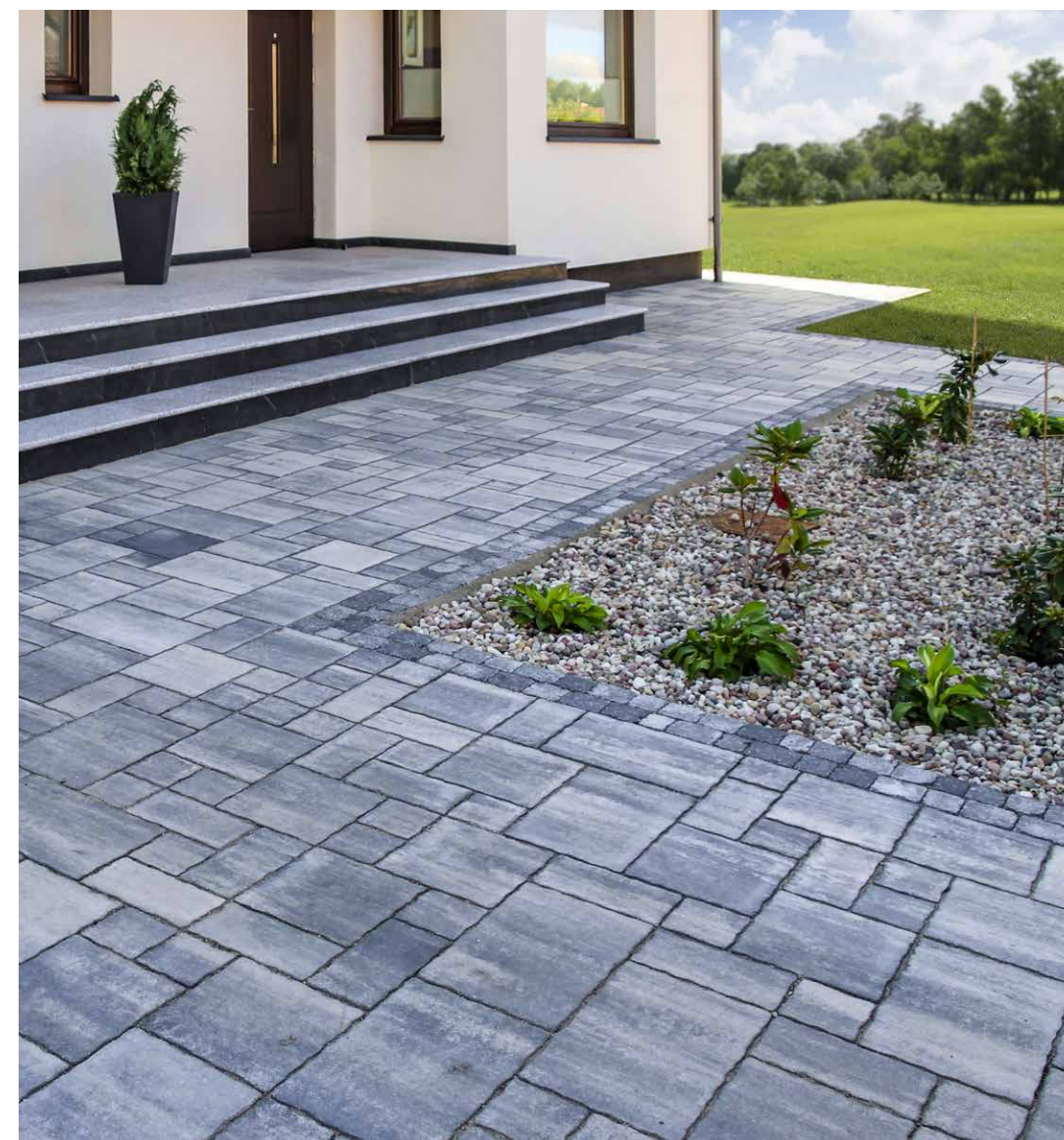

Roma zebra

SUN LINE Roma

Roma to kolekcja kostek brukowych o gładkiej powierzchni i lekko falistych krawędziach. Wyróżnia ją bogata i różnorodna kolorystyka.

Roma łączy w sobie funkcjonalność użytkową i estetyczny wygląd. Doskonale sprawdza się na tarasach, alejkach, dziedzińcach i podjazdach.



grubość	6 cm
ilość m ² na paletcie	11,2 m ²
waga palety	1430 kg
kolory	



latte zebra lawa barwy jesieni

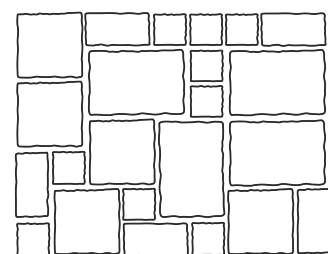
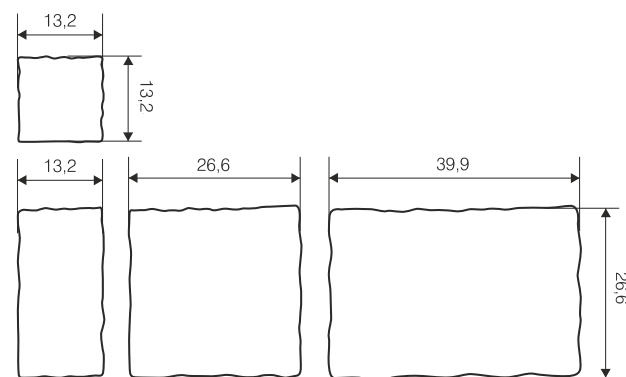

Wymiary oraz schemat ułożenia elementów na paletcie.
Uwaga. Poszczególne elementy nie są dostępne w sprzedaży osobno.



Roma barwy jesieni

**SUN LINE
Pikolo**



Pikolo barwy jesieni



Pikolo barwy jesieni

Pikolo to linia drobnych kostek brukowych o trapezowym, bardzo plastycznym kształcie, która pozwala na tworzenie różnorodnych układów, takich jak koła, okręgi czy łuki. Świetnie sprawdza się także na alejkach i większych przestrzeniach.



grubość 6 cm
ilość m² na palecie 9,7 m²
waga palety 1300 kg
kolory

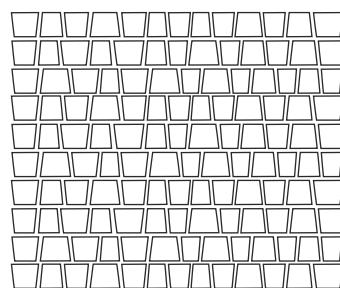
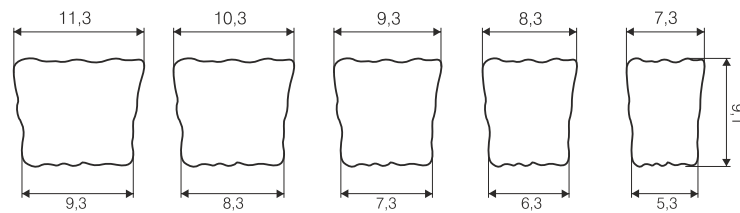

Wymiary oraz schemat ułożenia elementów na palecie.
Uwaga. Poszczególne elementy nie są dostępne w sprzedaży osobno.



Pikolo barwy jesieni

SUN LINE
Cegła bez fazki



Cegła bez fazki zebra



Cegła bez fazki to kostka brukowa o tradycyjnym, prostokątnym kształcie. Jest łatwa w układaniu i można ją z powodzeniem komponować z innymi kostkami i płytami brukowymi.

Cegła bez fazki jest równa i gładka, dzięki czemu stanowi praktyczne i funkcjonalne podłoże pod ruch kołowy.



grubość 6 cm
ilość m² na palecie 10,8 m²
waga palety 1420 kg
kolory

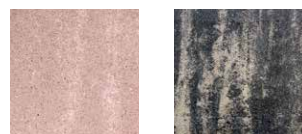

latte zebra



lawa barwy jesieni

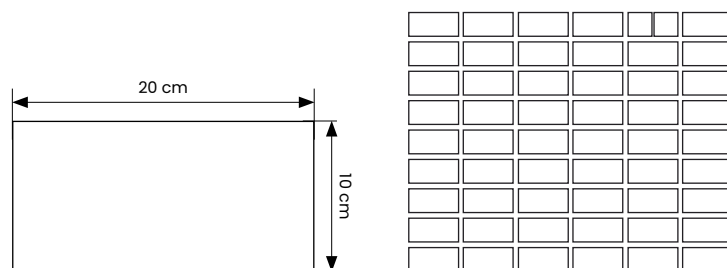

Wymiary oraz schemat ułożenia elementów na palecie.
Uwaga. Poszczególne elementy nie są dostępne w sprzedaży osobno.

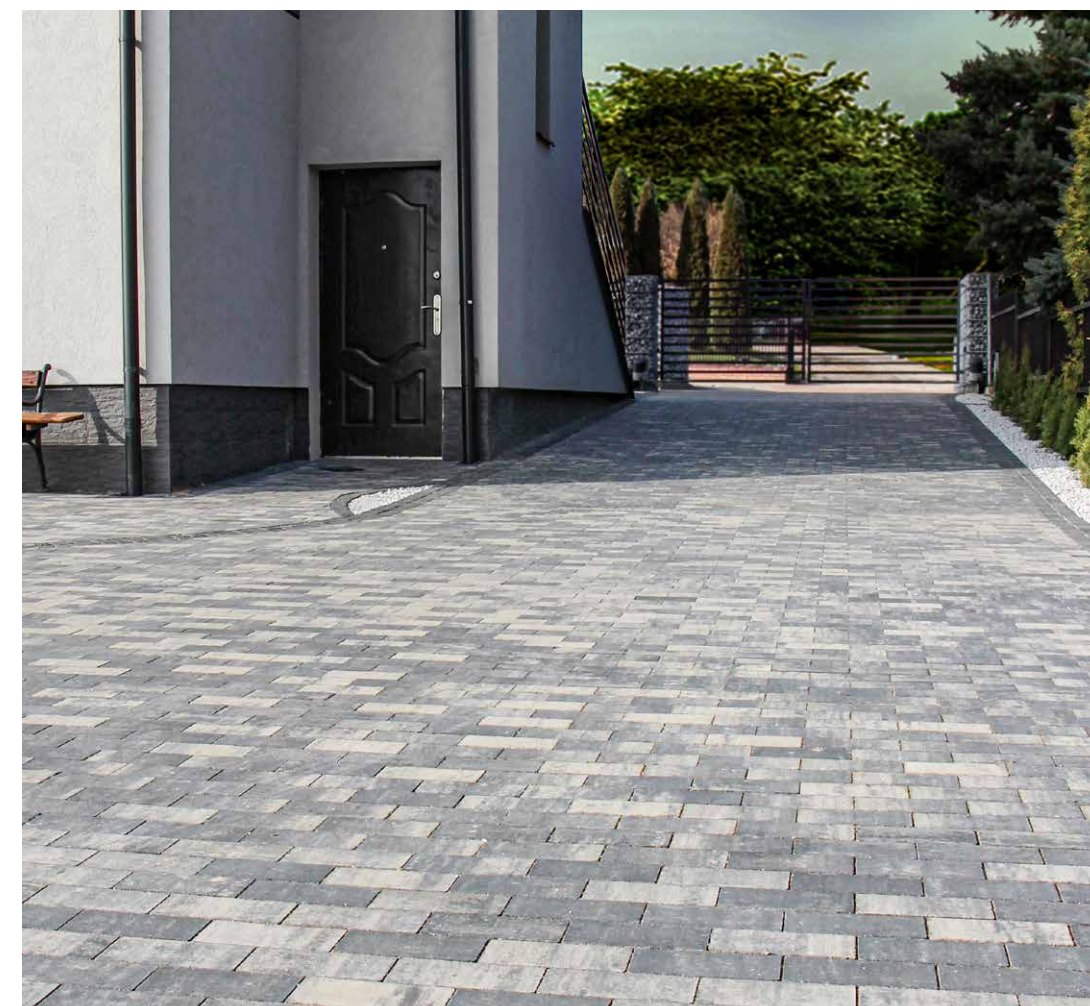

Cegła bez fazki zebra

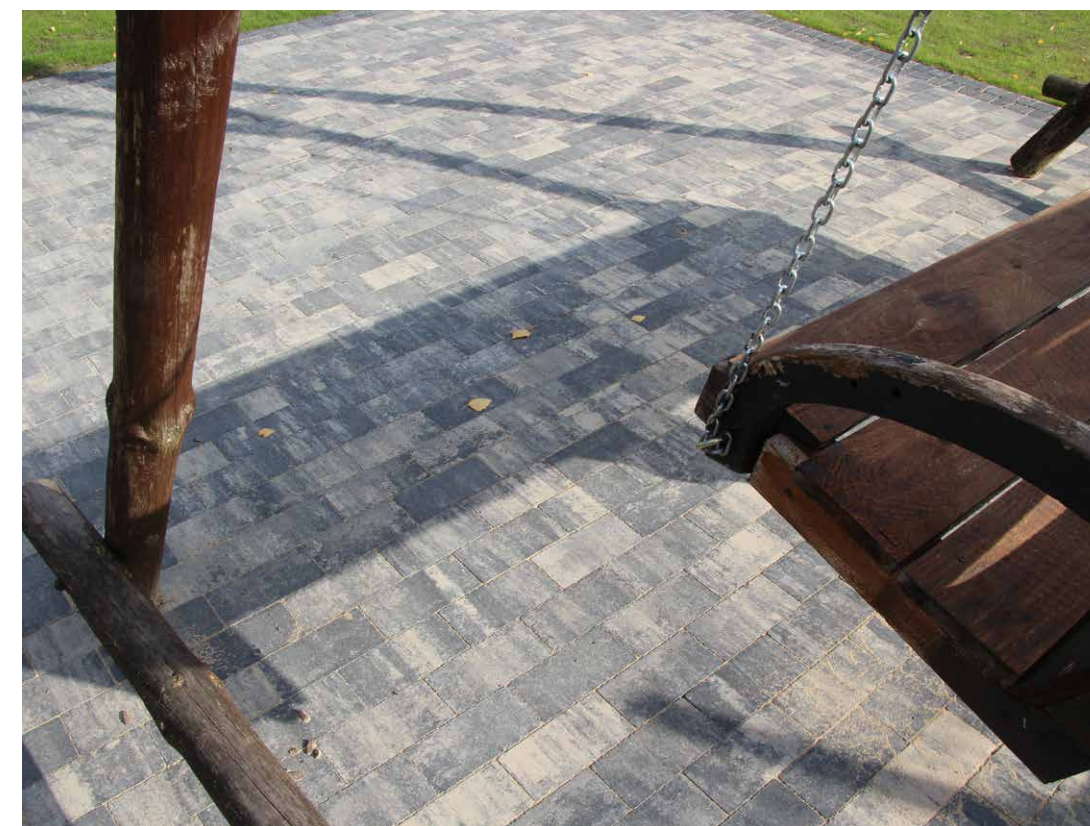

Cegła bez fazki zebra

SUN LINE
Starobruk



Starobruk lawa

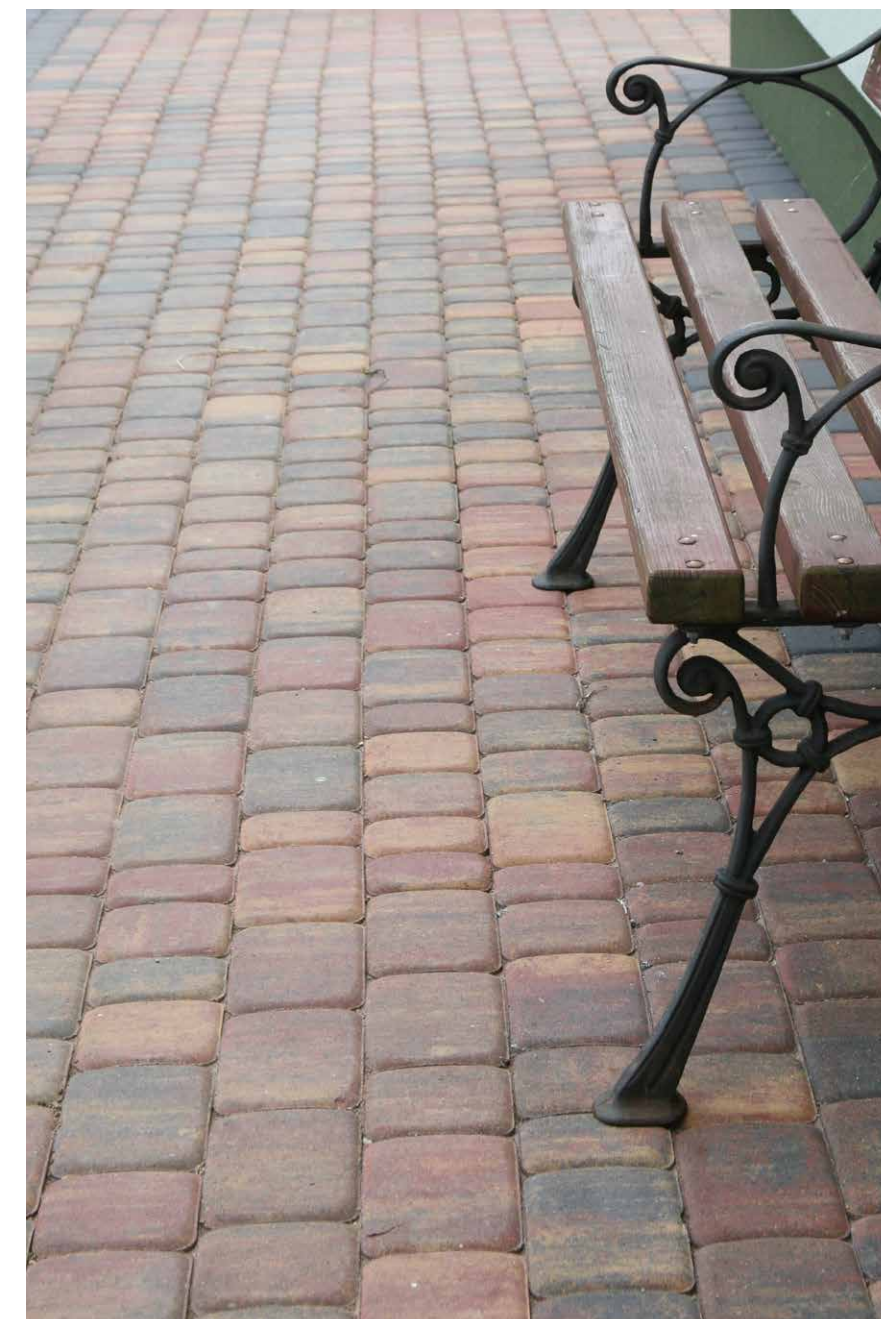

Starobruk lawa

Starobruk to kolekcja kostek brukowych składająca się z trzech modularnych elementów o różnych wymiarach.

Pozwala na tworzenie stonowanych, naturalnych i atrakcyjnych nawierzchni korespondujących zarówno z nowoczesnym, jak również z tradycyjnym wzornictwem.



grubość	6 cm
ilość m ² na palecie	11,5 m ²
waga palety	1470 kg
kolory	

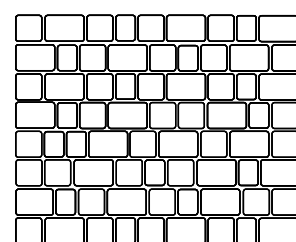
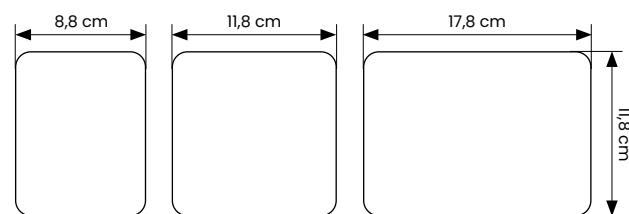

Wymiary oraz schemat ułożenia elementów na palecie.
Uwaga. Poszczególne elementy nie są dostępne w sprzedaży osobno.



lawa



barwy jesieni



Starobruk barwy jesieni

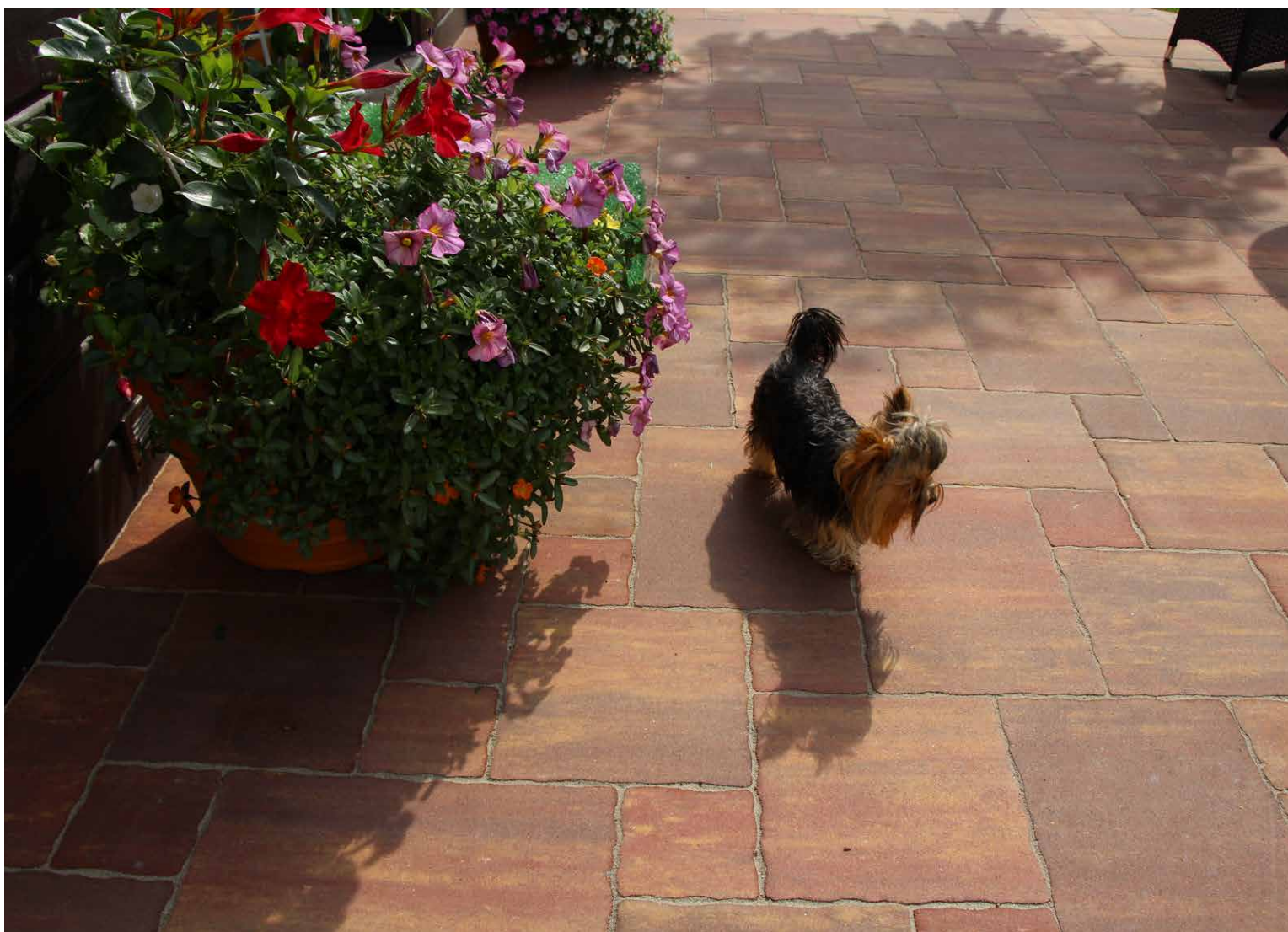

Roma barwy jesieni



Arena szary

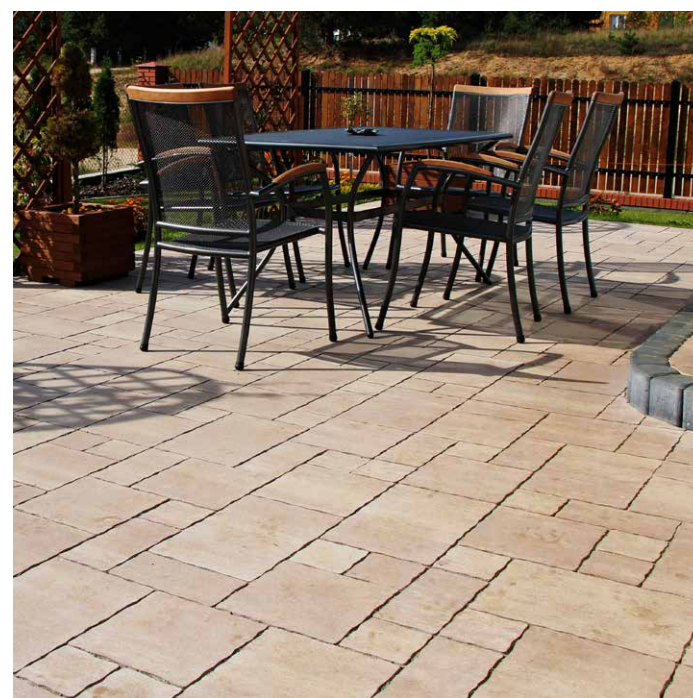

Roma latte



Cegła zebra

STARE Miasto

Produkty z grupy **Stare Miasto** poddawane są obróbce przy użyciu technologii mechanicznego postarzenia. W wyniku tego procesu kostki brukowe zyskują wygląd dotkniętego upływem czasu kamienia otrzymując nowe tchnienie dodając szyku i elegancji współczesnemu budownictwu.

STARE MIASTO
Mozaik

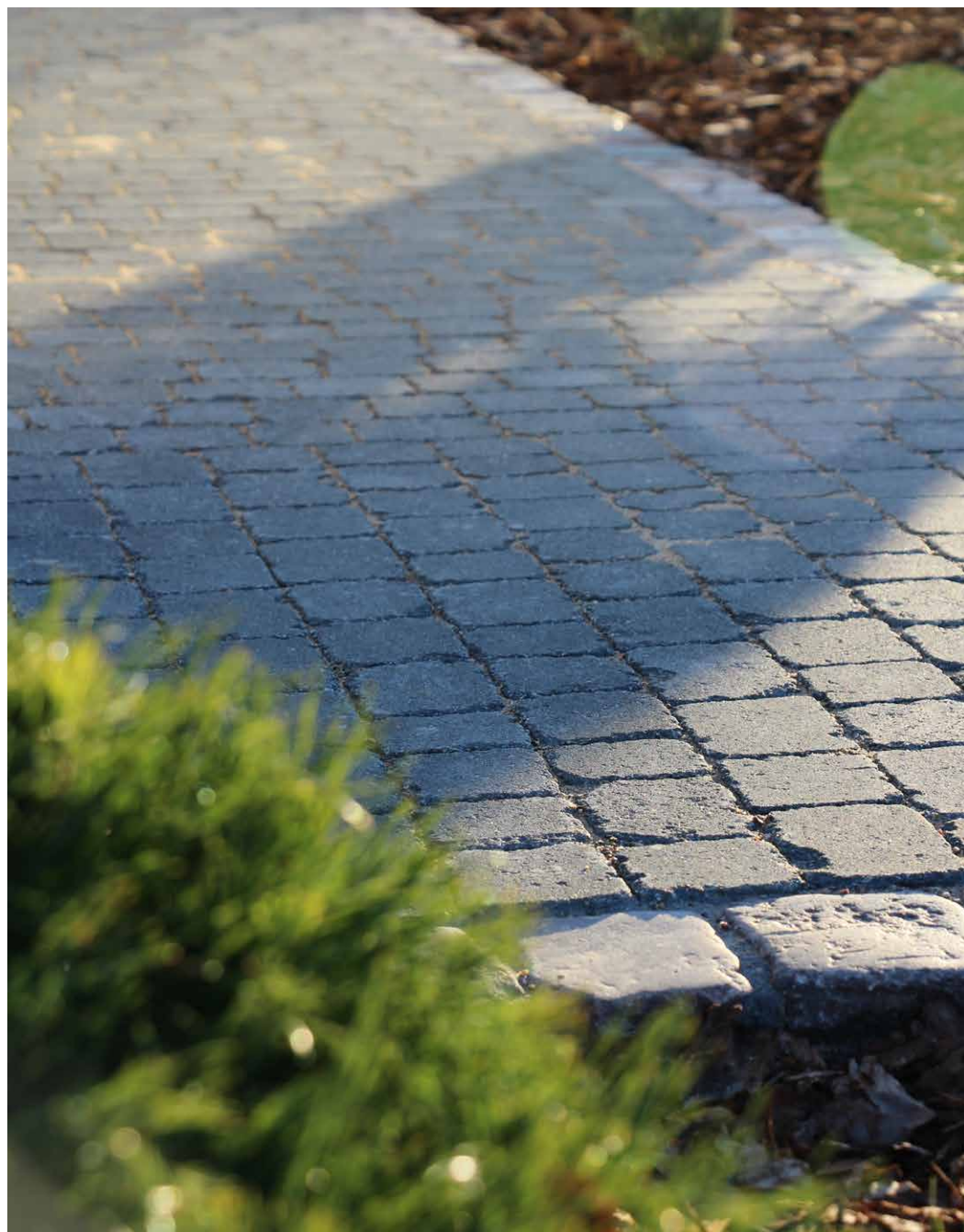

Mozaik Stare Mlasto grafit



Mozaik Stare Miasto to układ sześciu drobnych, prostokąnych kostek brukowych. Jest doskonałym połączeniem estetyki i funkcjonalności. Może być układany samodzielnie lub jako uzupełnienie większych elementów.

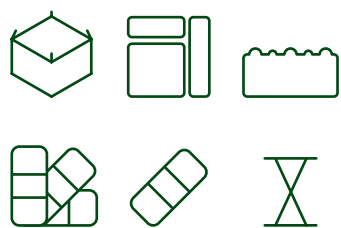

grubość 8 cm
ilość m² na palecie 8.2 m²
waga palety 1500 kg
kolory

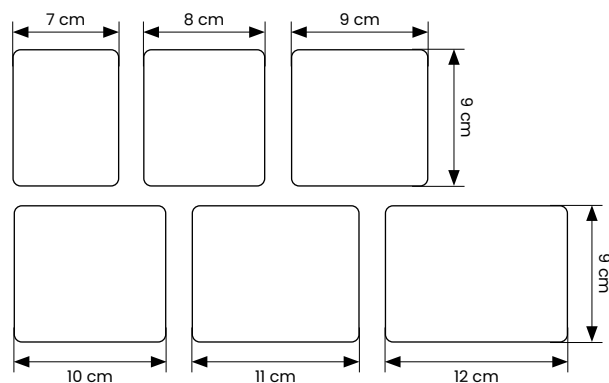

Wymiary.
Uwaga. Poszczególne elementy nie są dostępne w sprzedaży osobno.

STARE MIASTO
Pikolo



Pikolo Stare Miasto to niewielkie elementy w kształcie trapezu, dzięki czemu mogą być bazą do realizacji najbardziej wymyślnych projektów zawierających okręgi, koła czy łuki.

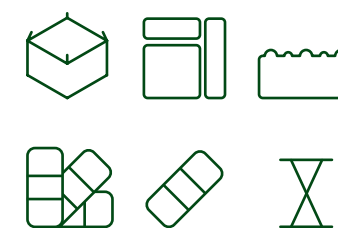

grubość 6 cm
ilość m² na palecie 9,7 m²
waga palety 1300 kg

kolory

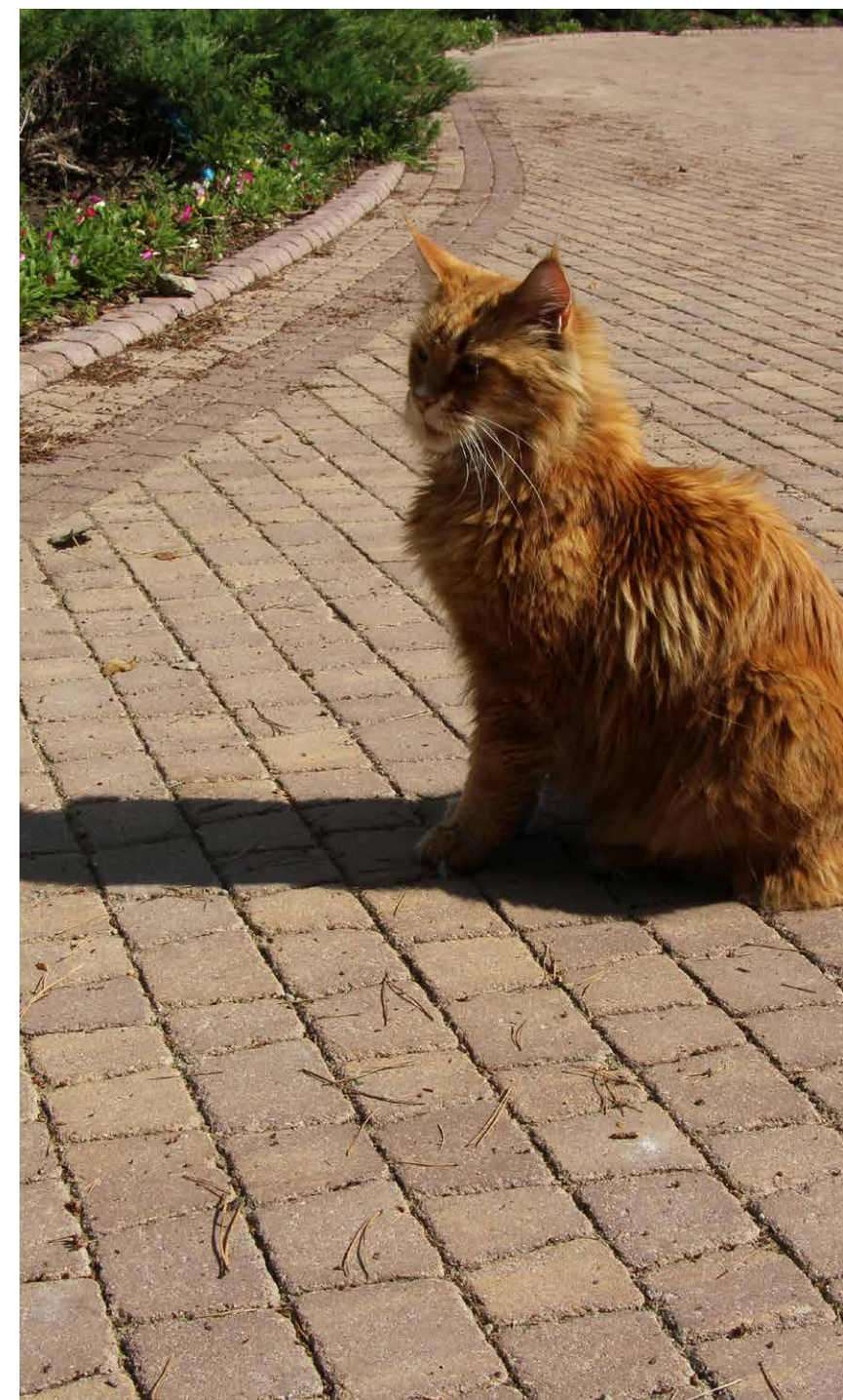

Pikolo Stare Miasto barwy jesieni

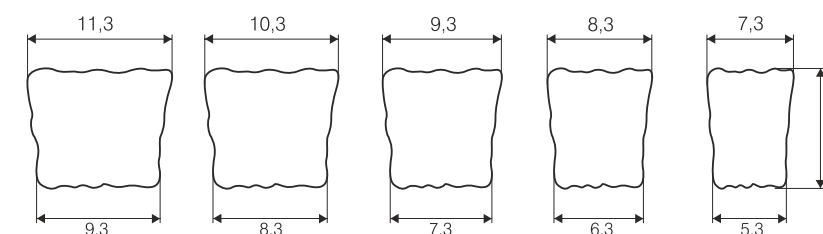

Wymiary.
Uwaga. Poszczególne elementy nie są dostępne w sprzedaży osobno.



Stare Miasto Arena szary

STARE MIASTO Arena

Arena Stare Miasto to zestaw kostek brukowych kształtem przypominających naturalne polne kamienie. Doskonala do stosowania w zabytkowych kompleksach miejskich oraz sielskich, romantycznych ogrodach.



grubość	6 cm
ilość m ² na palecie	8 m ²
waga palety	1060 kg
kolory	

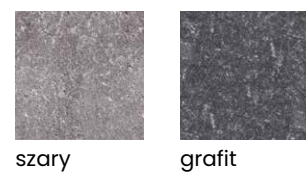

szary

grafit

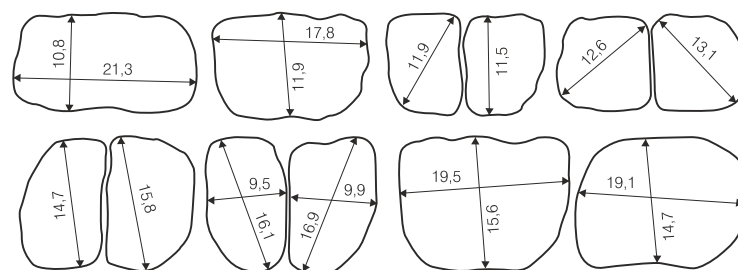

Wymiarowanie.
Uwaga. Poszczególne elementy nie są dostępne w sprzedaży osobno.

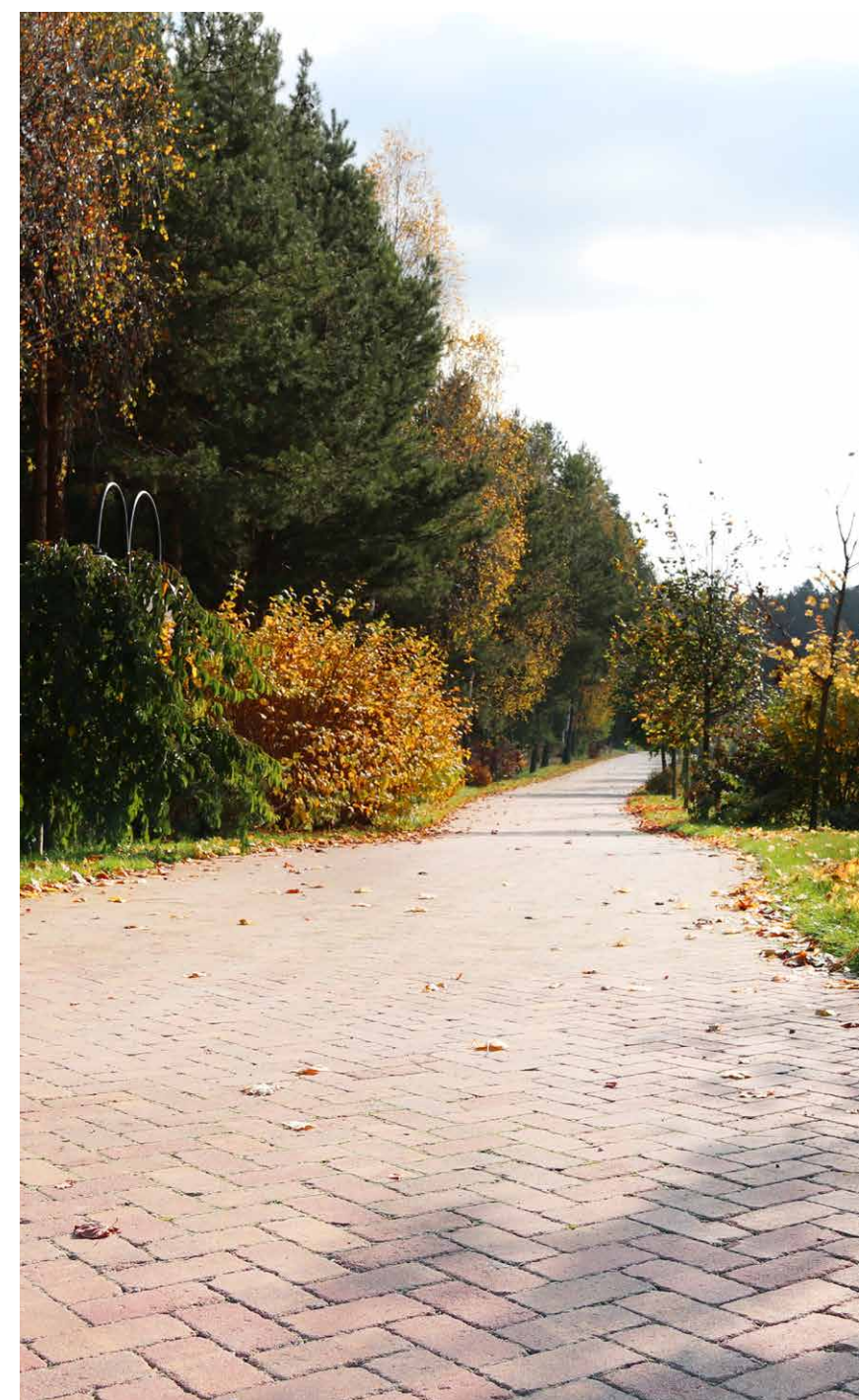

Cegła Stare Miasto latte

STARE MIASTO Cegła Stare Miasto



Cegła **Stare Miasto** to kostki o prostym, klasycznym kształcie. Procesy postarzające nadały jej wyjątkowy i niepowtarzalny charakter. Często spotykana w przydomowych ogrodach, ale również na chodnikach, miejskich placach i innych miejscach użyteczności publicznej.

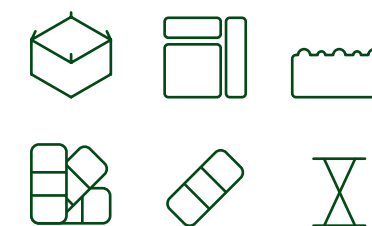

grubość	6 cm
ilość m ² na palecie	10,8 m ²
waga palety	1420 kg
kolory	



szary

grafit

latte

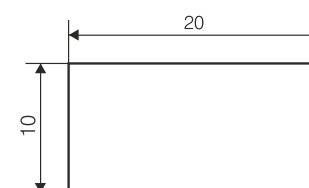

Wymiarowanie.
Uwaga. Poszczególne elementy nie są dostępne w sprzedaży osobno.

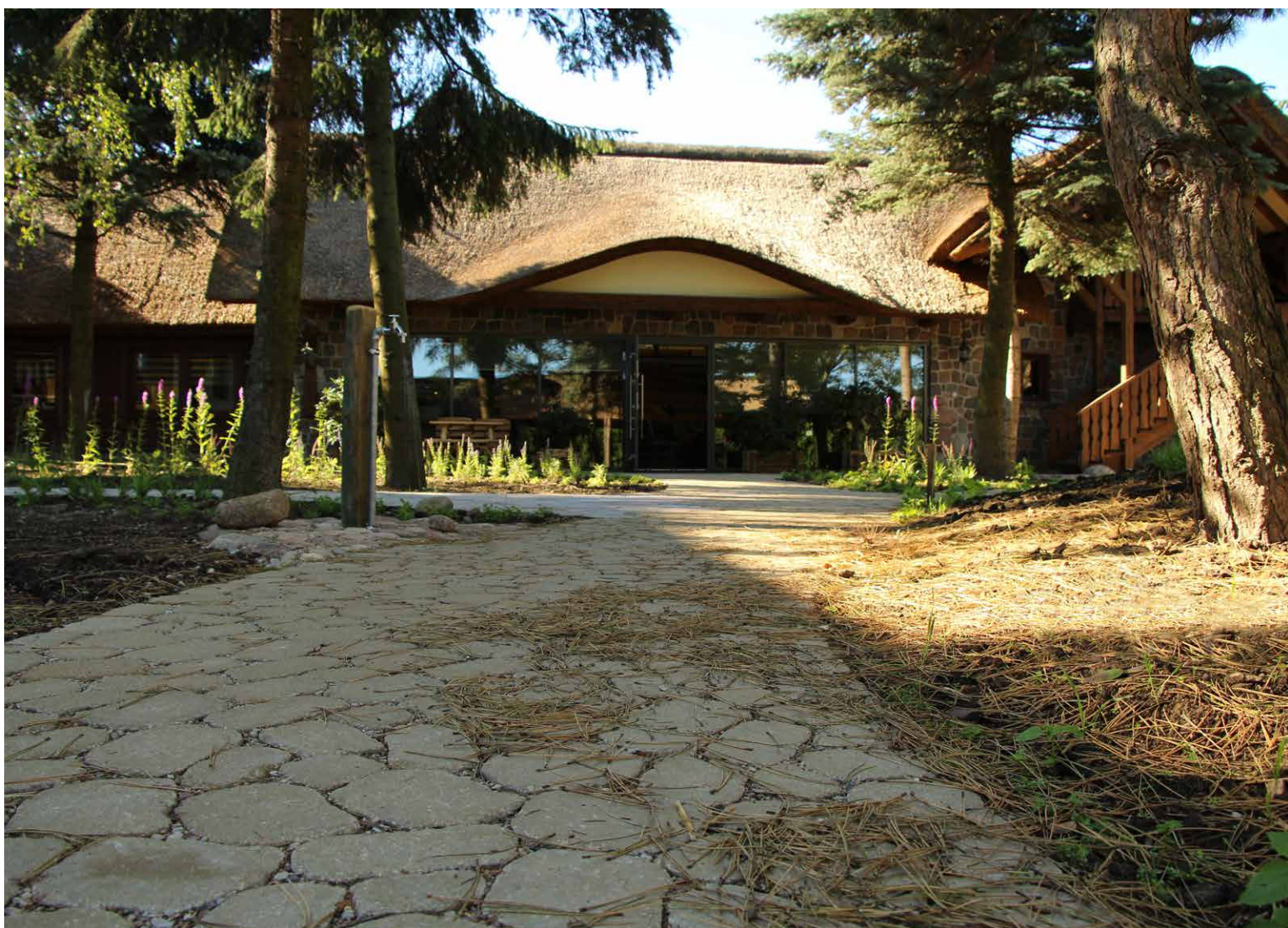

Arena Stare Miasto szary



skandynawski minimalizm

Bergen scandic/palisado karbo



Pikolo Stare Miasto grafit



Arena Stare Mlasto szary

NORD Line

Płyty tarasowe, płyty ogrodowe, ogrodzenia betonowe i elementy betonowe z serii NORD Line nawiązują stylem i kolorem do skandynawskiego minimalizmu.

Doskonale komponuje się z nowoczesnymi i nowatorskimi projektami. Wspaniale wpisuje się w naturę i dodaje modernistycznego charakteru każdej nieruchomości.

**NORD Line
Oslo**



Oslo scandic

Płyta tarasowa **Oslo**, to wyjątkowy produkt charakteryzujący się niesamowitą karbowaną strukturą, dużą trwałością materiału i odpornością na warunki atmosferyczne. Płyty tarasowe z serii **Oslo** są nie tylko piękne, ale także bardzo praktyczne. Dzięki naturalnej skandynawskiej prostocie materiał doskonale komponuje się z minimalistycznymi projektami, wspaniale wpisuje się w naturę i dodaje modernistycznego charakteru.



grubość 8 cm
ilość m² na palecie 7,68 m²
waga palety 1440 kg
kolory



geo scandic

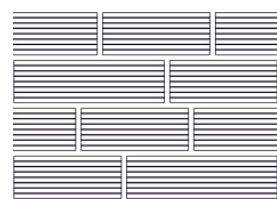
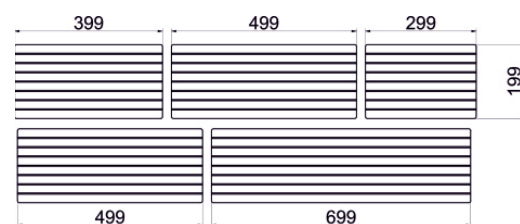

Wymiary oraz schemat ułożenia elementów na palecie.
Uwaga. Poszczególne elementy nie są dostępne w sprzedaży osobno.

**NORD Line
Malmo**

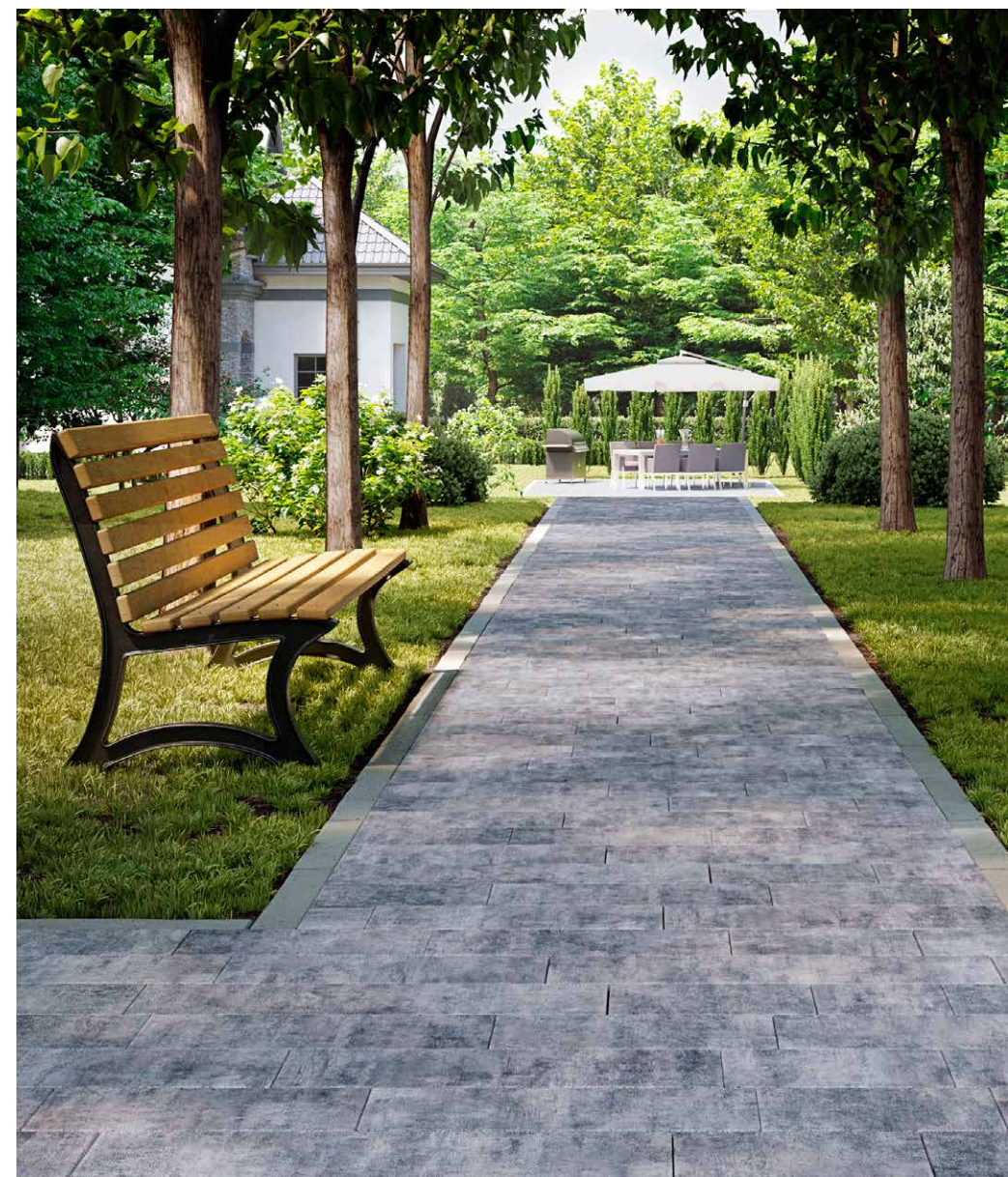

Malmo scandic

Nowa kolekcja płyt ogrodowych **Malmo**, inspirowana skandynawskim designem. Prosta surowa forma, piękne melanzowe kolory, kreują stonowane nastroje. **Malmo** to nowoczesna płyta ogrodowa zaprojektowana z myślą o unikalności każdej aranżacji, kreującą nową wizję stylu po to by sprostać współczesnym potrzebom luksusu i piękna.



grubość 8 cm
ilość m² na palecie 7,68 m²
waga palety 1440 kg
kolory



geo scandic

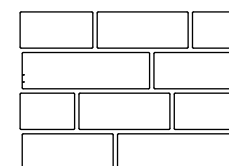
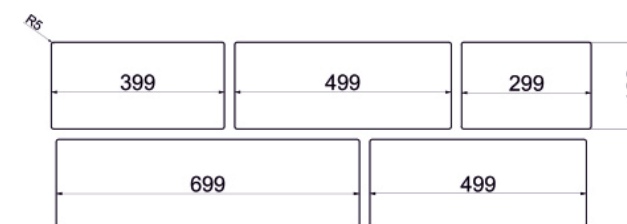

Wymiary oraz schemat ułożenia elementów na palecie.
Uwaga. Poszczególne elementy nie są dostępne w sprzedaży osobno.



Bergen geo

NORD Line Bergen

Płyta tarasowa **Bergen** – produkt z serii NORD Line, dzięki któremu w sposób nowoczesny zaaranżujemy obszar tarasu lub alejki w ogrodzie. Proste kształty oraz ziemiste ponadczasowe barwy, kojarzące się z harmonią, spokojem, sprzyjają odpoczynkowi, idealnie wpasowują się w naturalną przestrzeń, dodając elegancji i wysublimowania.



wymiary	39 x 39	39 x 21
grubość	5 cm	5 cm
ilość m ² na palecie	9,1 m ²	9,8 m ²
waga palety	1160 kg	1280 kg

kolory

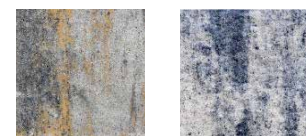

geo scandic

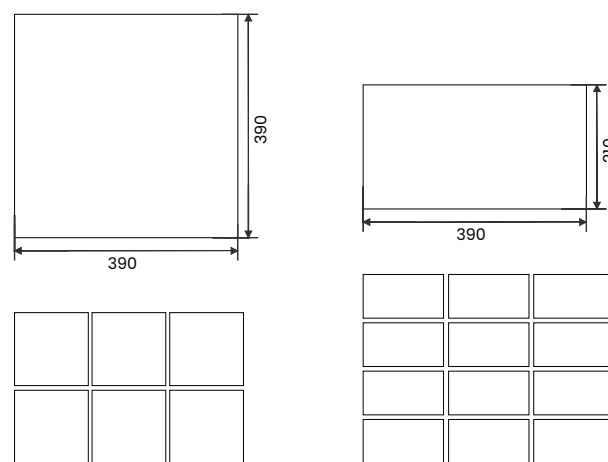

Wymiary oraz schemat ułożenia elementów na palecie.
Uwaga. Poszczególne elementy nie są dostępne w sprzedaży osobno.



Gazon karbo grafit

NORD LINE Gazon karbo



Gazon Karbo, to betonowa gotowa forma w charakterystycznym surowym kształcie, obrysie prostokąta i strukturze karbowanej. Betonowy **Gazon Karbo**, doskonale nadaje się do budowania ogrodowych murków, tworzenia kwietników czy podpierania i zabezpieczania skarp.

Nowe gazony betonowe z linii NORD Line umożliwiają swobodne ich komponowanie, harmonijnie łącząc nowoczesność z klasyczną elegancją i doskonale dopełniając skandynawski styl.

ilość sztuk na palecie	12
waga 1 szt.	59 kg
waga palety	710 kg

kolory



szary grafit brąz



geo scandic

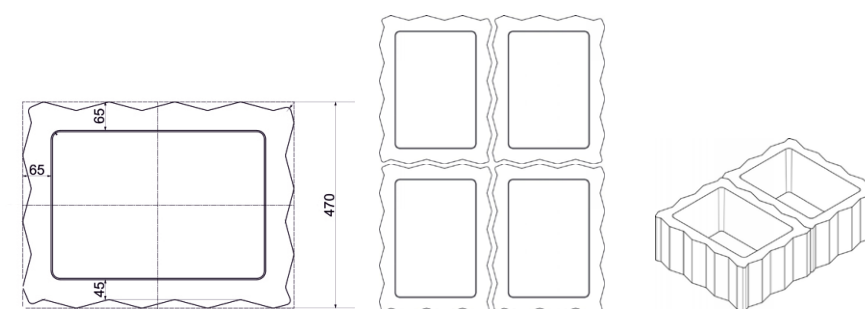

Wymiary oraz schemat ułożenia elementów na palecie.
Uwaga. Poszczególne elementy nie są dostępne w sprzedaży osobno.

NORD Line Stopień Schodowy Łupany*



Solidne i trwałe betonowe stopnie schodowe w nowoczesnym wydaniu, mają zastosowanie w aranżacjach przydomowych głównie jako elementy wejściowe czy stopnie tarasowe.

Stosowane również w projektach ogrodowych przy łączeniu różnych poziomów nawierzchni usadowionych na stromych działkach.

Prosta bryła i łupana powierzchnia stopnia przypominająca tradycyjny, naturalny kamień wspaniale komponuje się z nowoczesną melanzową kolorystyką nadając aranżacjom spójny skandynawski surowy klimat.

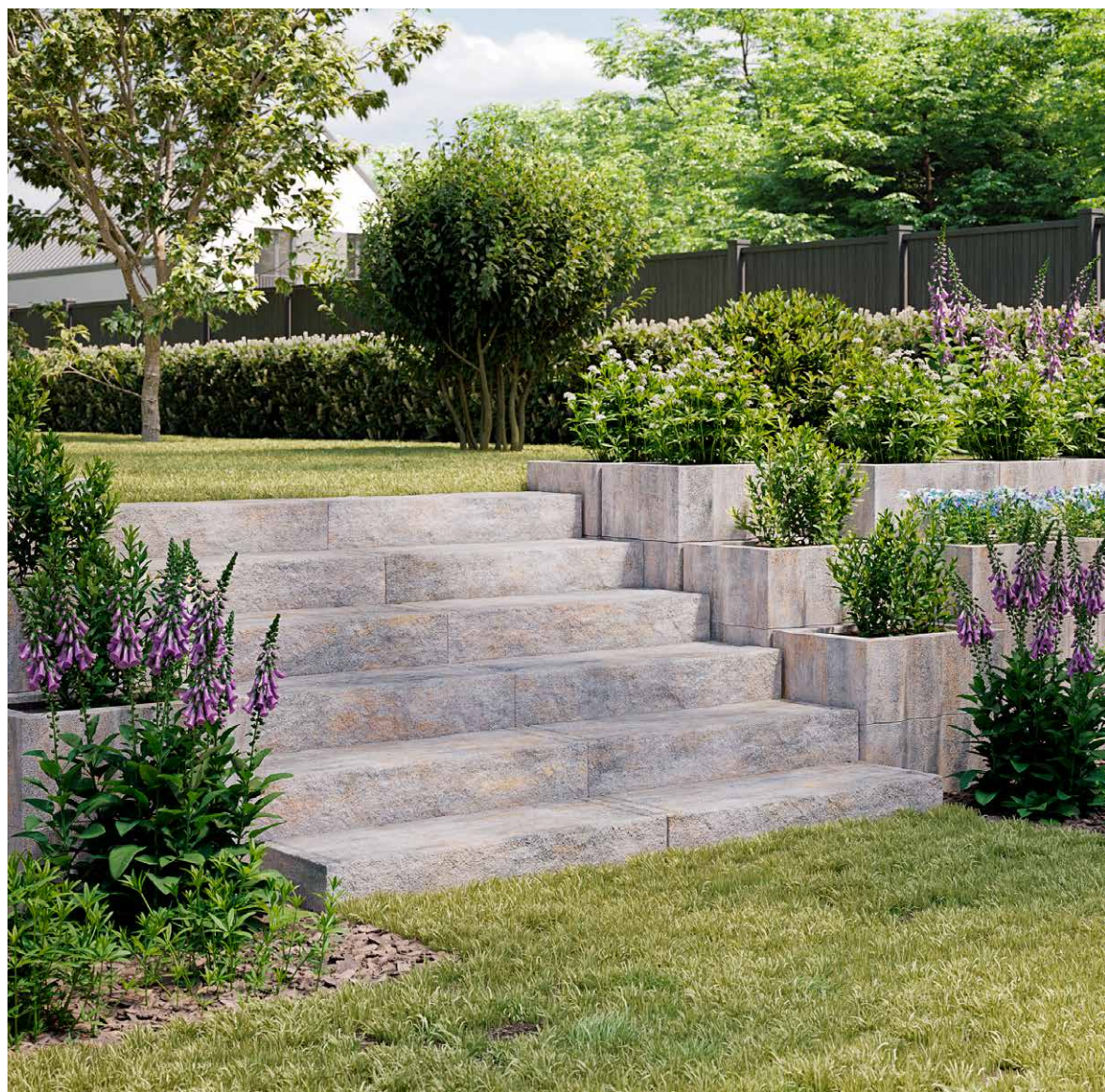

Stopień schodowy geo

wymiary	35 x 100 cm	45 x 120 cm
grubość	15 cm	15 cm
ilość szt.na palecie	10	6
waga palety	1200 kg	1080 kg
kolory		

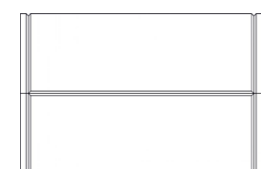
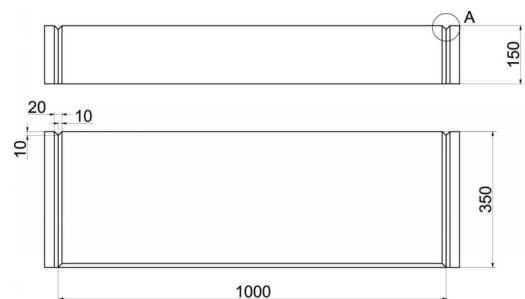

Wymiary oraz schemat ułożenia elementów na palecie.
Uwaga. Poszczególne elementy nie są dostępne w sprzedaży osobno.
*Produkt dostępny na zamówienie.

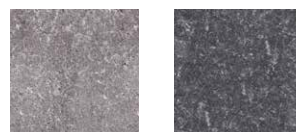

szary grafit



geo scandic



Palisada łupana szara

PALISADY

Palisady są często wykorzystywane przy aranżacji otoczenia posesji, zwłaszcza na powierzchniach o zróżnicowanych poziomach. Ułatwiają brzegowanie prostych ciągów komunikacyjnych, krawędzi schodów czy wysokich tarasów. Można kształtować dzięki nim łuki, a także budować murki, które dzielą przestrzeń w ogrodzie. Można je wykorzystać jako element okalający drzewa, kwietniki, zieleni ozdobną, a także jako ogranicznik kostki brukowej.

PALISADY Palisada Łupana

Palisady betonowe łupane to elementy dekoracyjne wykorzystywane w architekturze ogrodowej. Proces łupania ukazuje oryginalną, chropowatą strukturę każdego elementu. Uwidocznione zostaje uziarnienie oraz drobne kamyki budujące materiał.

Palisady łupane mają szerokie zastosowanie. Powszechnie stosowane są jako elementy wykończeniowe w zastępstwie obrzeży do trawników, schodów, rabat kwiatowych.

Sprawdzają się przy tworzeniu niewysokich skarp, ścianek, murków. Doskonale uzupełniają otoczenie jako wyjątkowe dodatki, np. donice.



kolory

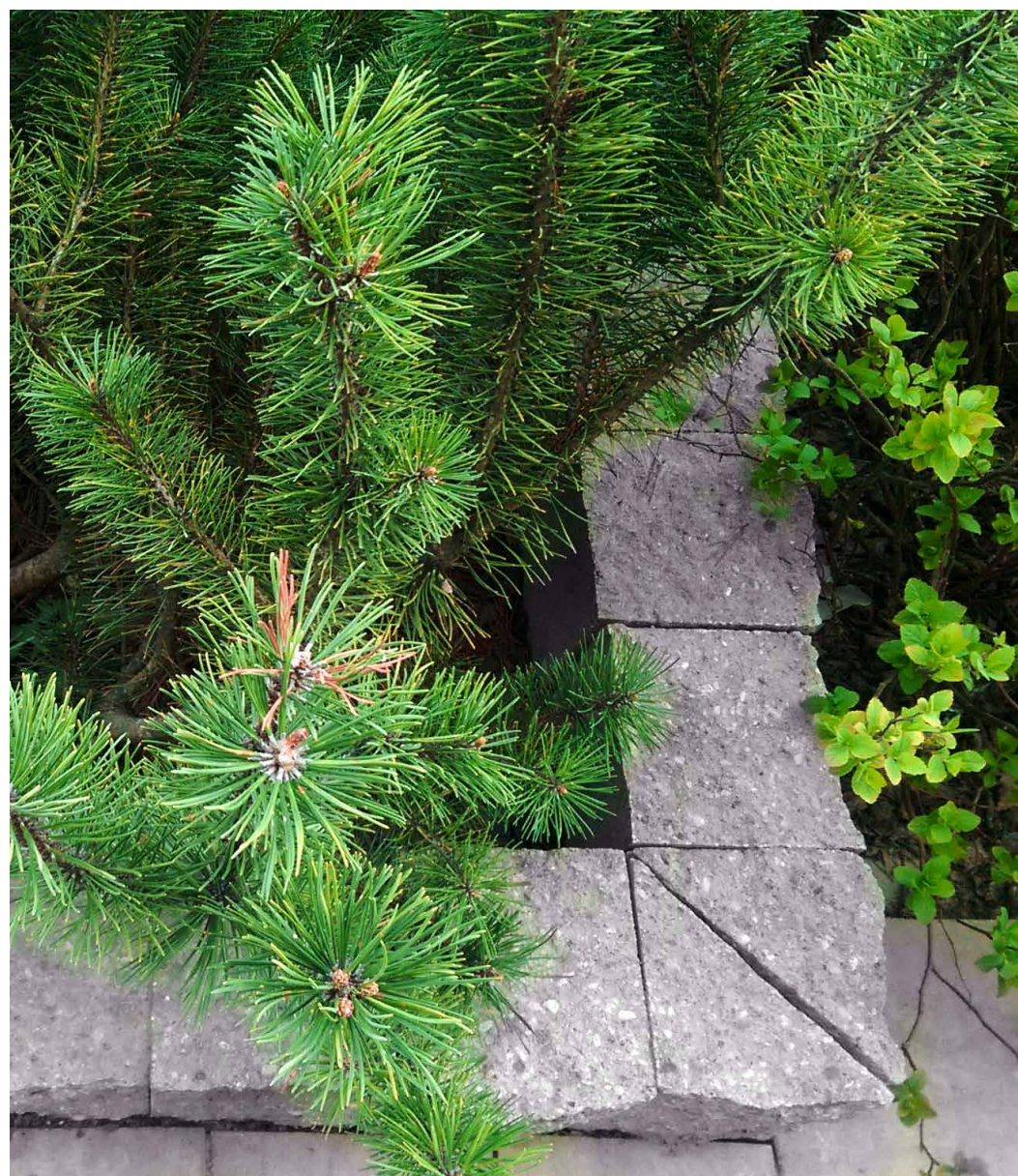
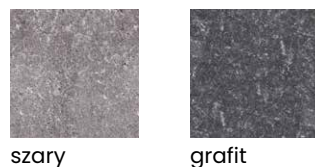

Palisada Łupana szara

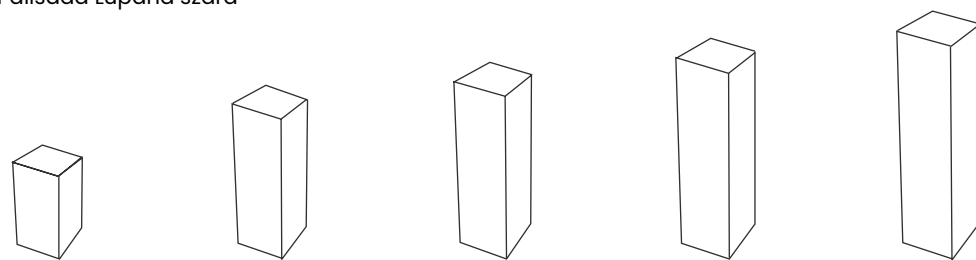

Palisada 20 ok. 7 szt. na m.b. **Palisada 40** ok. 7 szt. na m.b. **Palisada 50** ok. 7 szt. na m.b. **Palisada 60** ok. 7 szt. na m.b. **Palisada 80** ok. 7 szt. na m.b.

	Palisada 20	Palisada 40	Palisada 50	Palisada 60	Palisada 80
wymiary	20 x 15 x 15 cm	40 x 15 x 15 cm	50 x 15 x 15 cm	60 x 15 x 15 cm	80 x 15 x 15 cm
waga 1 szt.	9 kg	21,5 kg	27 kg	32,5 kg	43,5 kg
ilość szt. na palecie	112	56	48	48	28
waga palety	1200 kg	1200 kg	1300 kg	1560 kg	1220 kg

Wymiarowanie. Elementy kolekcji są dostępne w sprzedaży osobno. **Uwaga.** Palisada 20 oraz Palisada 80 są produktami na zamówienie.

PALISADY Palisada Palineo



Palisada Palineo grafit

Obrzeże palisadowe **Palineo** to panel złożony z pięciu połączonych ze sobą palisad. To produkt barwiony w masie, występujący w trzech kolorach. Zaprojektowaliśmy i wdrożyliśmy **Palineo** w odpowiedzi na Państwa potrzeby płynące z rynku. Produkt wyróżnia wszechstronność i uniwersalność.

Palineo może być stosowane jako palisada, obrzeże lub opór na zmiennie ukształtowanych terenach. Doskonale sprawdzi się jako podstopnica schodowa oraz budulec donic, kwietników i innych elementów małej architektury.



wymiary	50 x 30 x 8 cm
waga 1 szt.	26,5 kg
ilość szt. na palecie	40
waga palety	1100 kg
kolory	

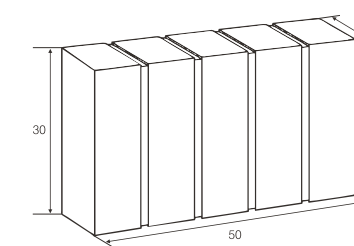
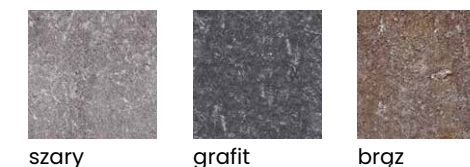

Wymiarowanie.



Palisada trapezowa grafit

PALISADY

Palisada trapezowa

Palisada trapezowa stosowana alternatywnie z obrzeżem chodnikowym do tworzenia zabezpieczeń brzegowych. Dodatkowo, bardzo stylowo prezentuje się przy kwietnikach, klombach, schodach oraz jako delikatne zabezpieczenie skarp ogrodowych.

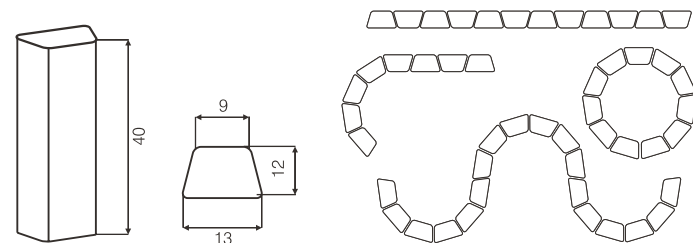

Wymiarowanie.

wymiary	40 x 13 x 12-9 cm
waga 1 szt.	12,5 kg
ilość szt. na palecie	40
waga palety	520 kg

kolory



szary grafit brąz czerwony żółty

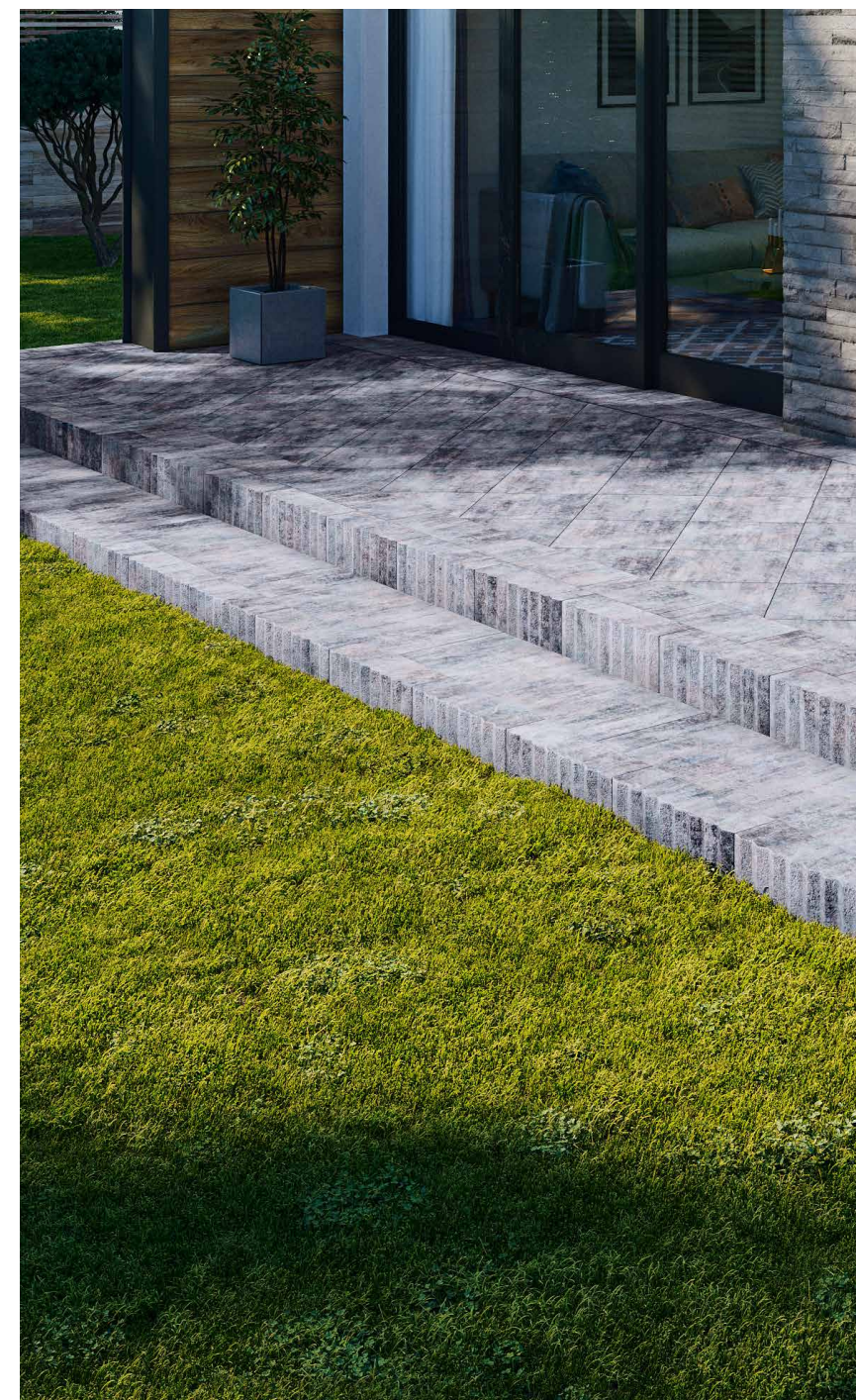

Gazon karbo grafit

PALISADY

Palisada karbo

48 x 48, 40 x 12



To stylowe elementy małej architektury dopełniające ofertę Linii NORD Line o karbowanej powierzchni tworzącą spójną całość z pozostałymi produktami naszej oferty charakterystycznego surowego skandynawskiego design. Palisady **Karbo** doskonale sprawdzają się przy tworzeniu modnych aranżacji nieregularnych i krętych linii brzegowych, schodów, tarasów, skarp czy rabat kwiatowych.

wymiary	48x48x13 cm	12x40x13 cm
waga 1 szt.	70 kg	13 kg
ilość szt. na palecie	20	90
waga palety	1400 kg	1170 kg

kolory



szary grafit brąz geo scandic

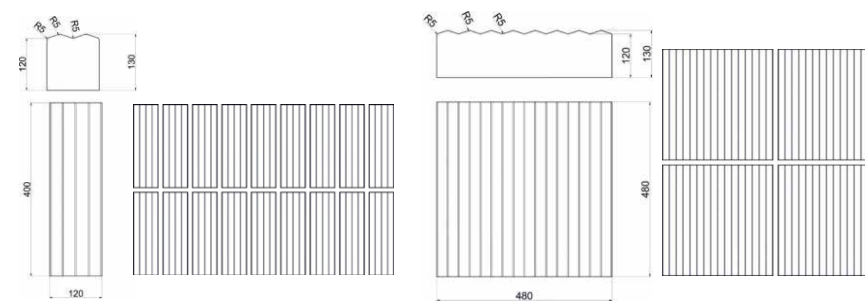

Wymiary oraz schemat ułożenia elementów na palecie.
Uwaga. Poszczególne elementy nie są dostępne w sprzedaży osobno.



Palisada Karbo grafit



System ogrodzeniowy szary

SYSTEMY Ogrodzeniowe

Ogrodzenie nie tylko chroni dom i posesję, ale stanowi także element dekoracyjny. Powinno być dopasowane do głównego budynku, rodzaju elewacji, uzupełniać charakter ogrodu, podjazdu oraz całości otoczenia.

Nasze systemy ogrodzeniowe to połączenie tradycyjnego wyglądu oraz nowoczesnego spojrzenia na architekturę ogrodową.

SYSTEM Ogrodzeniowy Gładki

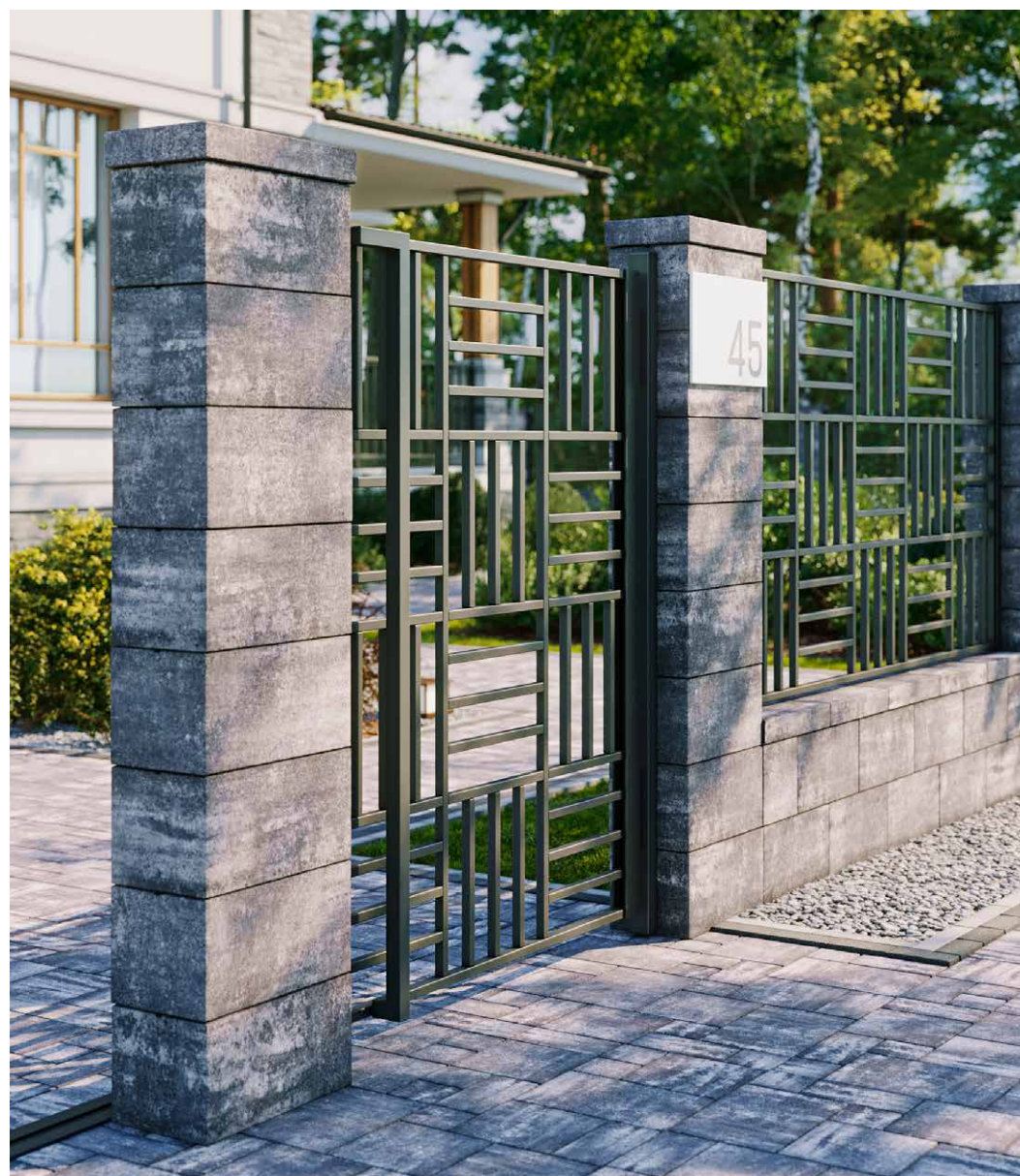

System Ogrodzeniowy Gładki scandic

Nowoczesny system ogrodzeniowy, charakteryzujący się prostymi kształtami. Awangardowe, nowoczesne rozwiązanie o oszczędnej formie, bardzo bezpieczne z punktu widzenia kompozycji estetycznej.

wymiary	39x21x20 cm
waga 1 szt.	20,66 kg
ilość szt. na palecie	30
waga palety	620 kg

kolory

		
szary	grafit	brąz
		
geo	scandic	

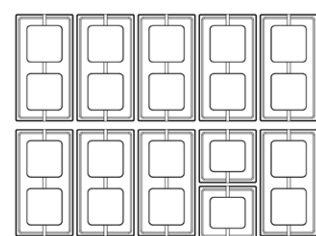
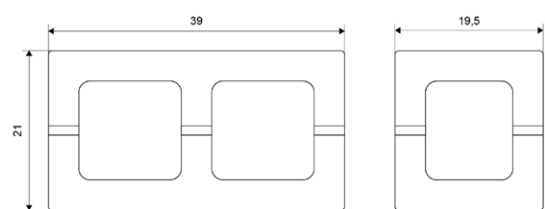

Wymiary oraz schemat ułożenia elementów na palecie.
Uwaga. Poszczególne elementy nie są dostępne w sprzedaży osobno.

SYSTEM Ogrodzeniowy Karbo







System Ogrodzeniowy Karbo szary

To trwałe, oszczędne a zarazem bardzo estetyczne systemy ogrodzeniowe. Posiadają oryginalną powierzchnię o strukturze karbowanej nadającą naturalnego i surowego skandynawskiego stylu.

Systemy ogrodzeniowe NORD Line zapewnią szybki i sprawny montaż, jednocześnie obniżając koszty inwestycji. Technologia betonu wibroprasowanego gwarantuje wysoką odporność na zewnętrzne czynniki atmosferyczne i mechaniczne oraz niską nasiąkliwość.

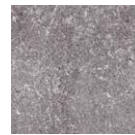
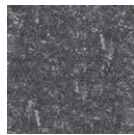
wymiary	37x37x20cm	37x19x20cm	19x19x20cm
waga 1 szt.	29,8 kg	21,4 kg	12,9 kg
ilość szt. na palecie	18	45	90
waga palety	538 kg	363 kg	1162 kg

kolory

		
szary	grafit	brąz
		
geo	scandic	

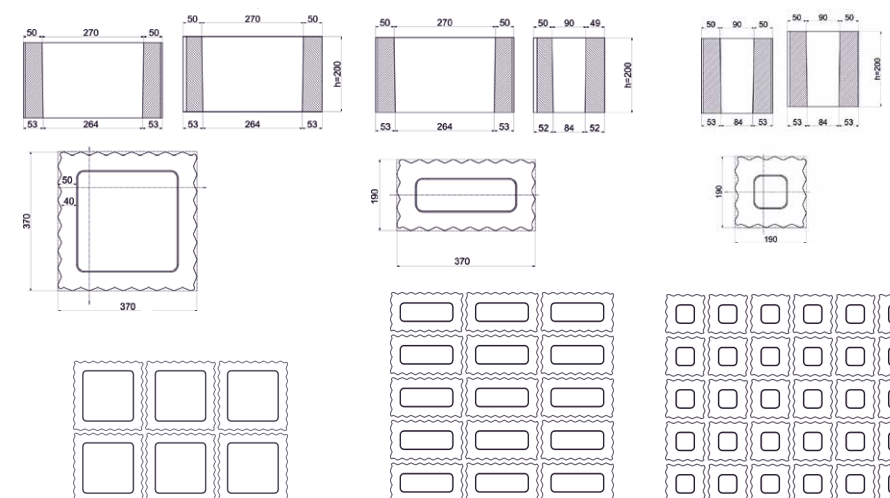

Wymiary oraz schemat ułożenia elementów na palecie.
Uwaga. Poszczególne elementy nie są dostępne w sprzedaży osobno.

SYSTEMY Ogrodzeniowe Łupane



Ogrodzenia łupane, to trwałe, oszczędne a zarazem bardzo estetyczne systemy ogrodzeniowe. Posiadają unikatową strukturę uzyskaną w trakcie łupania, przypominającą w wyglądzie kamień łupany, całość dopełnia nieszlablona kolorystyka.

Systemy ogrodzeniowe z linii **NORD Line** zapewnią szybki i sprawny montaż, jednocześnie obniżając koszty inwestycji. Technologia betonu wibroprasowanego gwarantuje wysoką odporność na zewnętrzne czynniki atmosferyczne i mechaniczne oraz niską nasiąkliwość.



System ogrodzeniowy brąz

wymiary	36x36x15cm	36x18x15cm	18x18x15cm
waga 1 szt.	19 kg	13,5 kg	8 kg
ilość szt. na palecie	30	60	150
waga palety	570 kg	810 kg	1200 kg

kolory

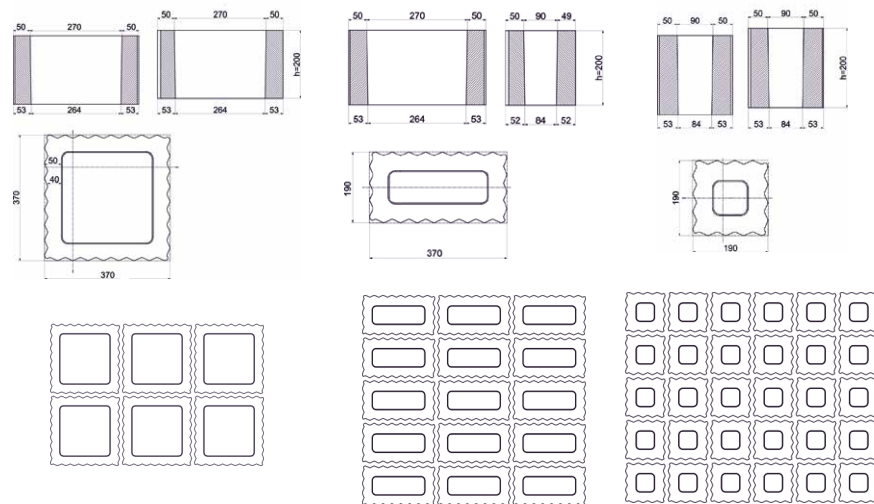

Wymiary oraz schemat ułożenia elementów na palecie.
Uwaga. Poszczególne elementy nie są dostępne w sprzedaży osobno.

SYSTEMY Ogrodzeniowe Daszki

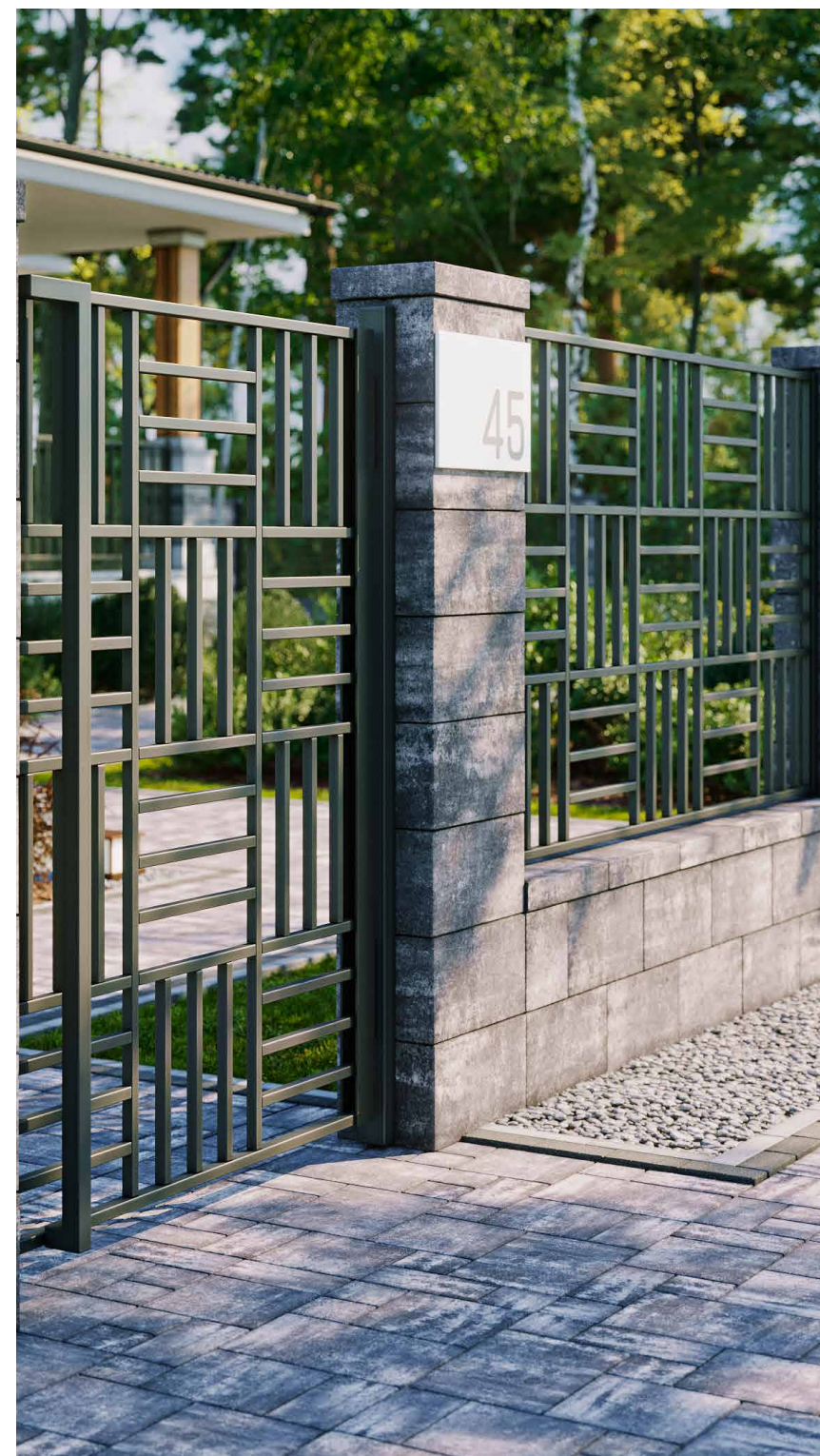

System ogrodzeniowy gładki

Daszki ogrodzeniowe wykorzystuje się do ochrony murków przed szkodliwym działaniem warunków atmosferycznych, zwłaszcza deszczu i śniegu, wiatru. Zabezpieczają one konstrukcję i zapewniają wieloletnią odporność na uszkodzenia mechaniczne oraz inne czynniki zewnętrzne.

wymiary	39x39x5 cm	39x21x5 cm
waga 1 szt.	17 kg	9 kg
ilość szt. na palecie	60	120
waga palety	1170 kg	1280 kg

kolory

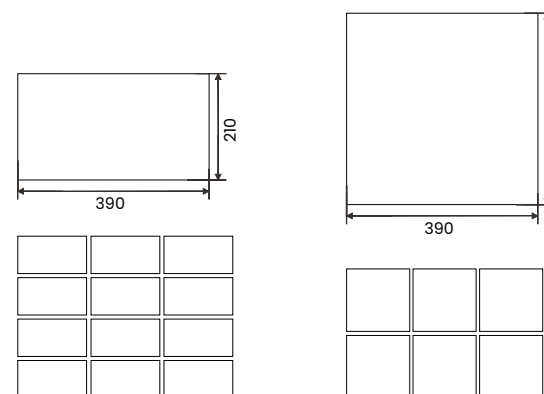

Wymiary oraz schemat ułożenia elementów na palecie.
Uwaga. Poszczególne elementy nie są dostępne w sprzedaży osobno.

Sposoby ułożenia systemów ogrodzeniowych

Gładki

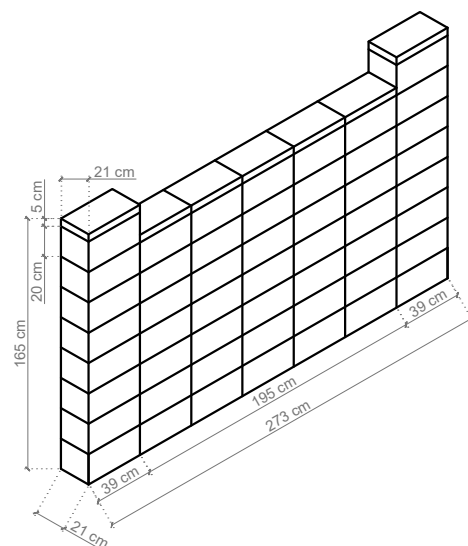
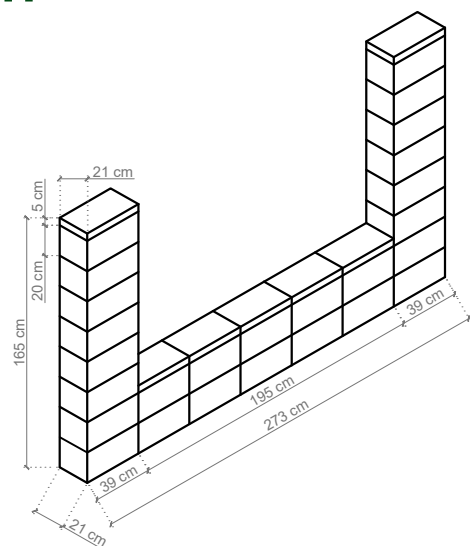

Karbo

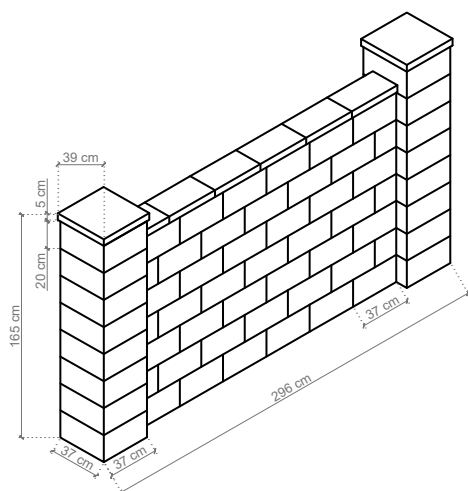
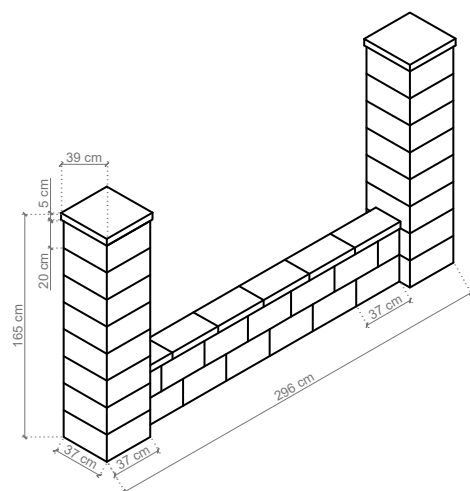
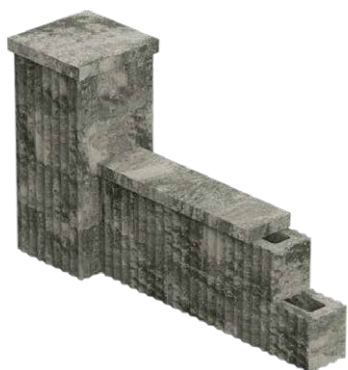

Łupany

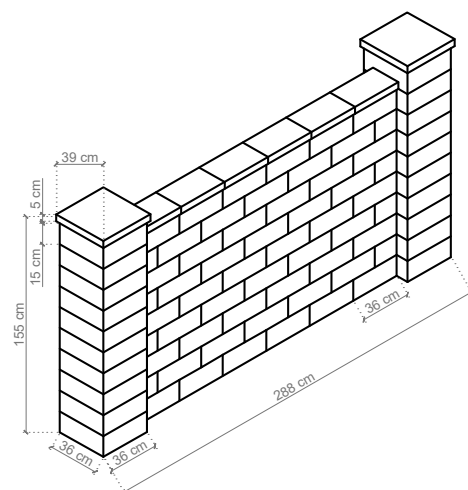
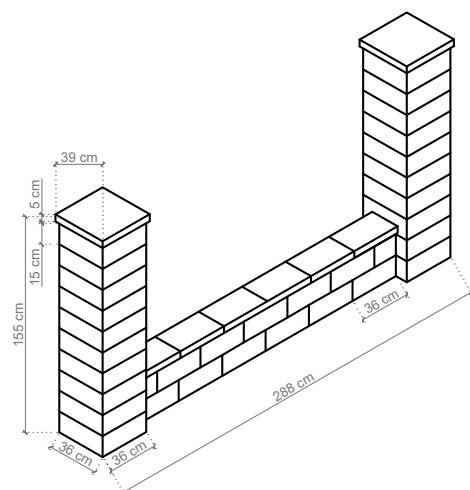

Uwaga. Należy pamiętać, że w przypadku ogrodzeń docelowy wymiar może ulec zmianie. Dotyczy to szczególnie ogrodzeń karbo i ogrodzeń łupanych, ze względu na ich niejednorodną strukturę.



GRUPA Podstawowa Arena szary

GRUPA Podstawowa

Grupa podstawowa to kostki o klasycznych kształtach, i jednolitych kolorach oraz elementy obrzeżowania i małej architektury. Uzupełniają ofertę produktów, przeznaczone są do domknięcia kompozycji.



Costa grafit



Playa grafit

GRUPA
Podstawowa
Playa



GRUPA
Podstawowa
Costa



grubość 6 cm
ilość m² na palecie 10,7 m²
waga palety 1450 kg
kolory

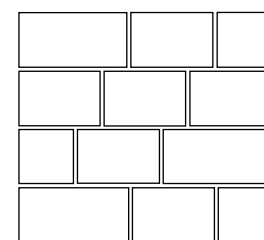
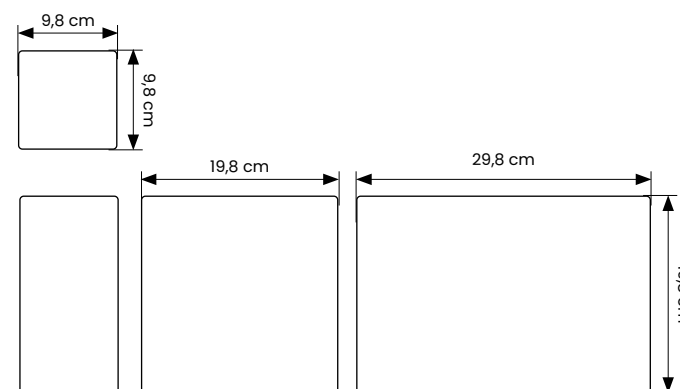

Wymiary oraz schemat ułożenia elementów na palecie.
Uwaga. Poszczególne elementy nie są dostępne w sprzedaży osobno.

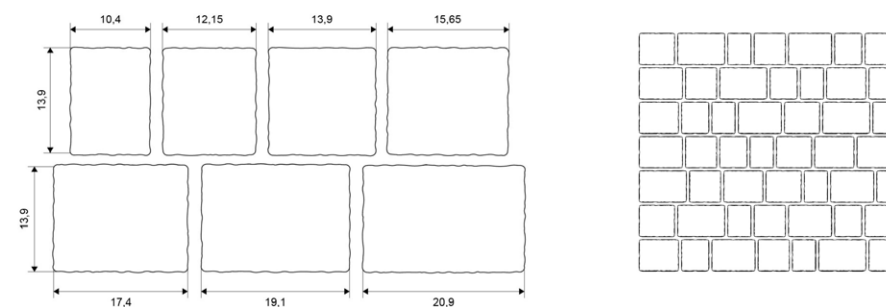

Wymiary oraz schemat ułożenia elementów na palecie.
Uwaga. Poszczególne elementy nie są dostępne w sprzedaży osobno.

grubość 6 cm
ilość m² na palecie 10,7 m²
waga palety 1400 kg
kolory



szary grafit brąz



Plaza szary

GRUPA Podstawowa Plaza



grubość 4 cm
 ilość m² na palecie 14,4 m²
 waga palety 1360 kg
 kolory



szary brąz

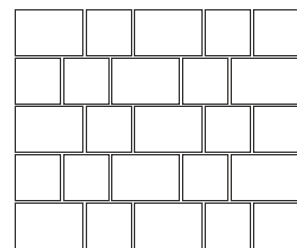
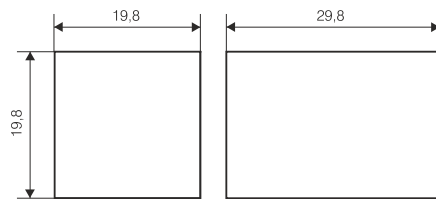

Wymiary oraz schemat ułożenia elementów na palecie.
Uwaga. Poszczególne elementy nie są dostępne w sprzedaży osobno.

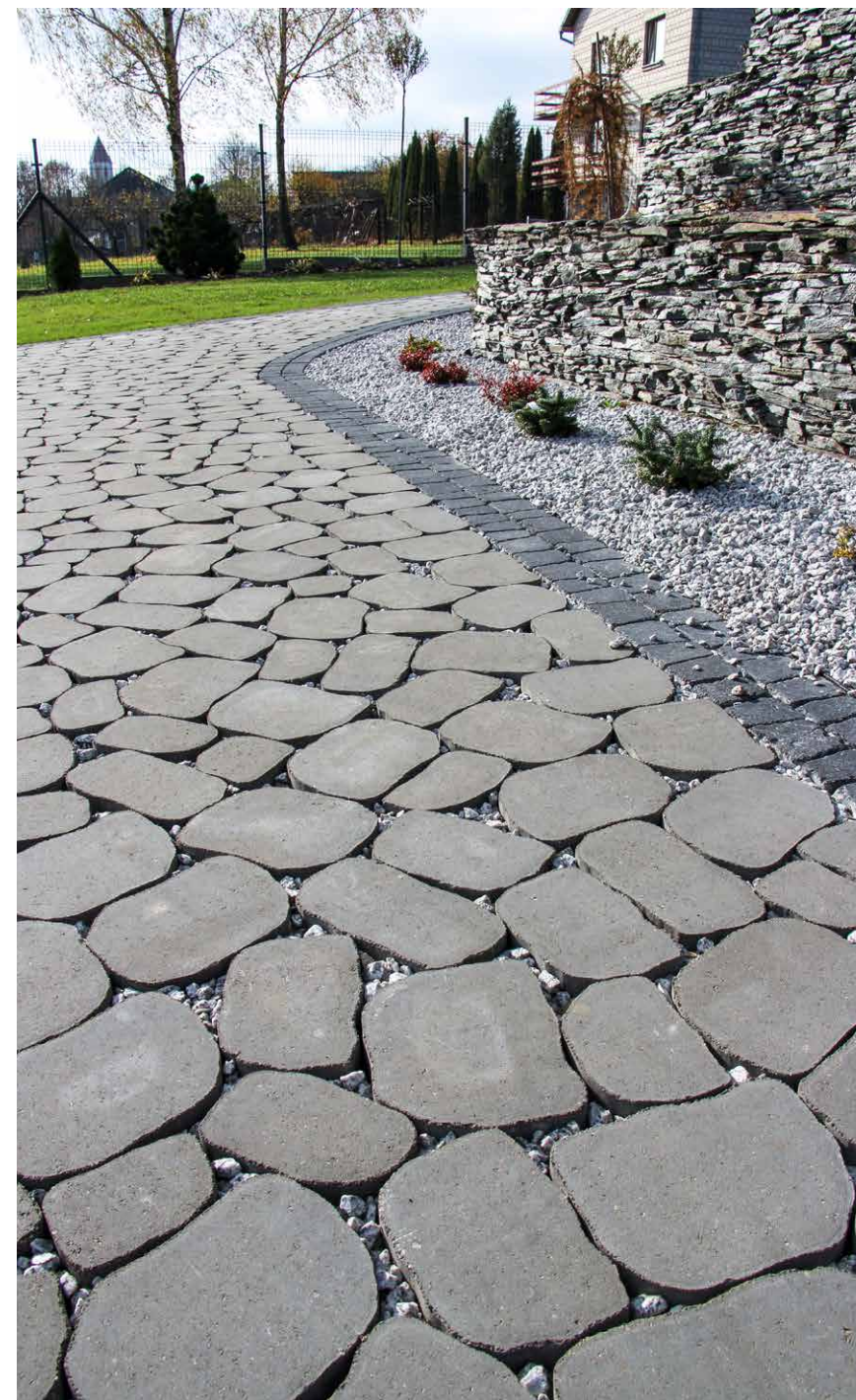

Arena szary

GRUPA Podstawowa Arena



grubość 6 cm
 ilość m² na palecie 8 m²
 waga palety 1060 kg
 kolory



szary grafit

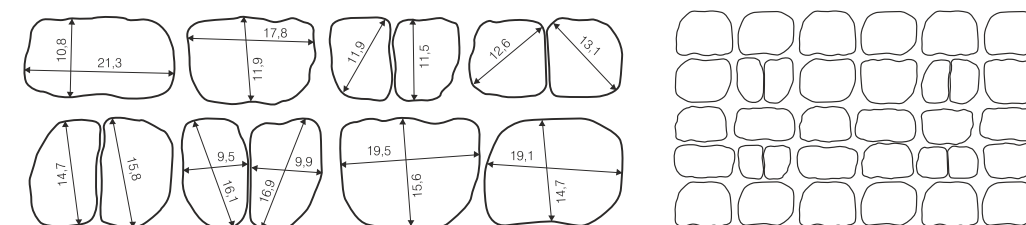

Wymiary oraz schemat ułożenia elementów na palecie.
Uwaga. Poszczególne elementy nie są dostępne w sprzedaży osobno.



Roma grafit

GRUPA Podstawowa Roma



grubość 6 cm
 ilość m² na palecie 11,2 m²
 waga palety 1430 kg
 kolory

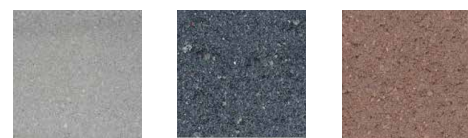

szary grafit brąz

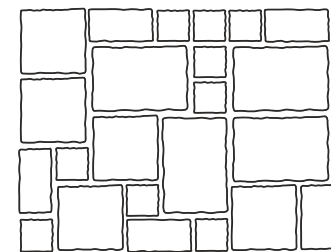
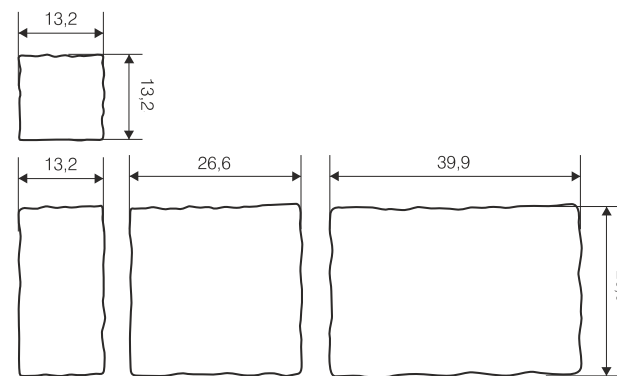

Wymiary oraz schemat ułożenia elementów na palecie.
Uwaga. Poszczególne elementy nie są dostępne w sprzedaży osobno.



Pikolo szary

GRUPA Podstawowa Pikolo



grubość 6 cm
 ilość m² na palecie 9,7 m²
 waga palety 1300 kg

kolory



szary grafit



brąz żółty

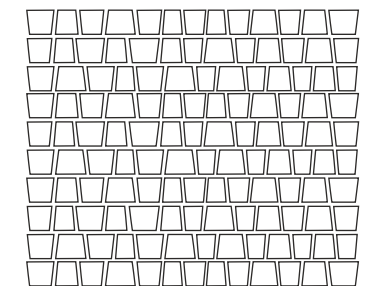
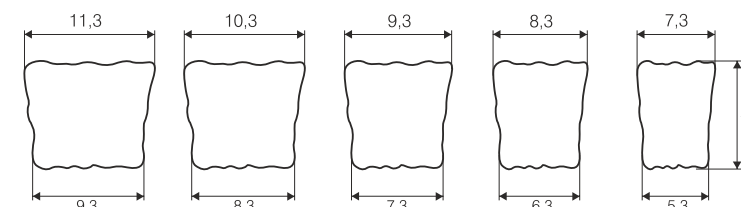

Wymiary oraz schemat ułożenia elementów na palecie.
Uwaga. Poszczególne elementy nie są dostępne w sprzedaży osobno.

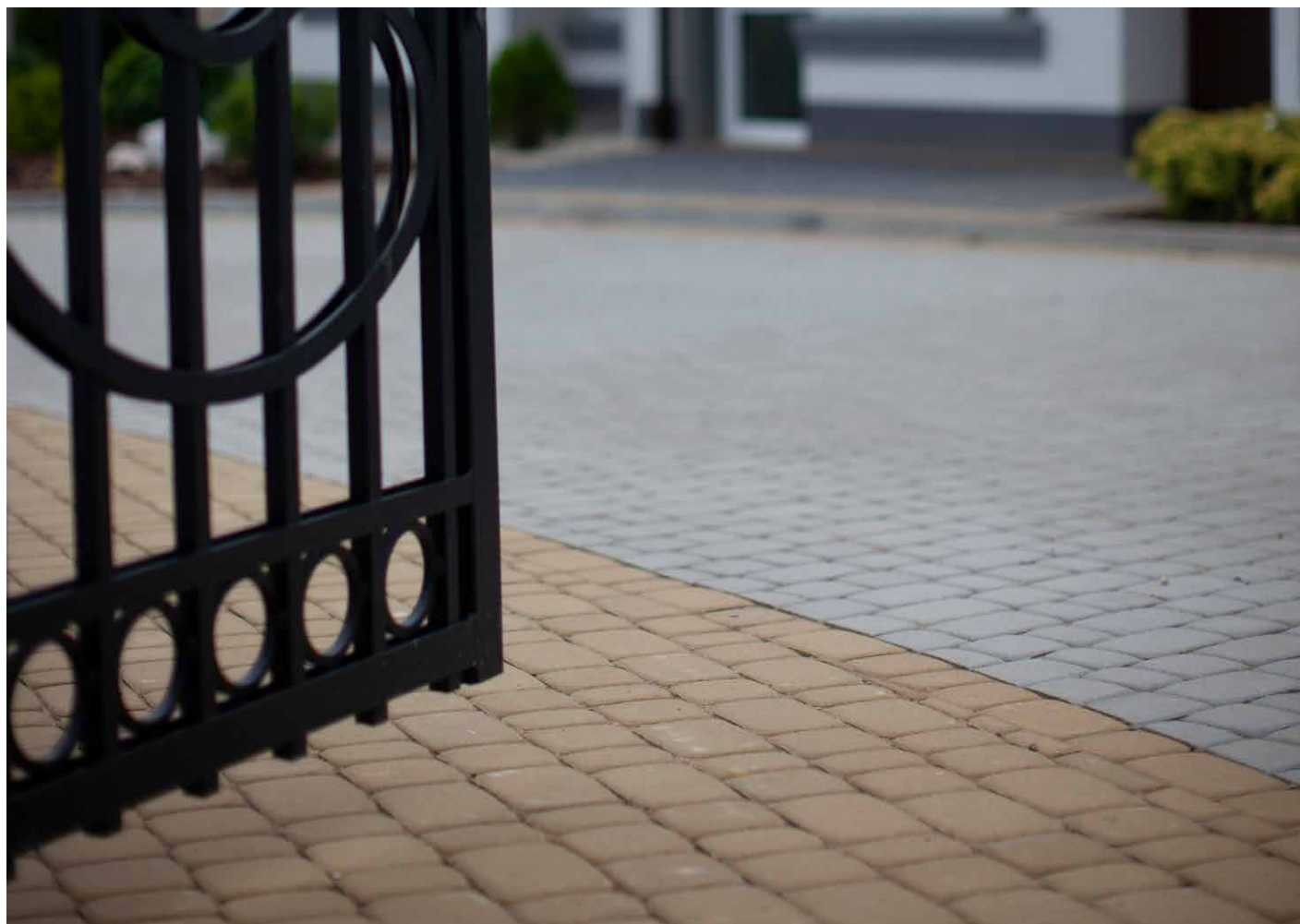

Starobruk żółty/szary

GRUPA Podstawowa Starobruk



grubość	6 cm	8 cm
ilość m ² na paletcie	11,5 m ²	9,2 m ²
waga palety	1470 kg	1670 kg
kolory		

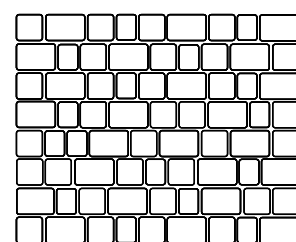
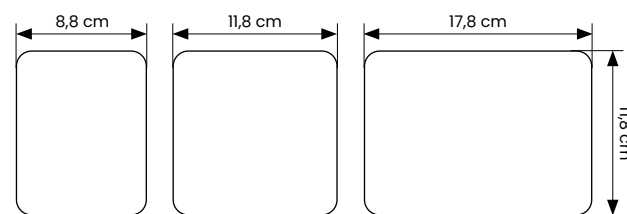
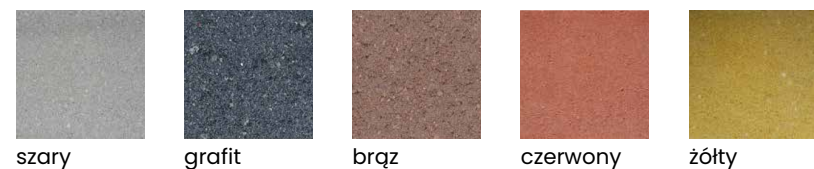

Wymiary oraz schemat ułożenia elementów na paletcie. **Uwaga.** Poszczególne elementy nie są dostępne w sprzedaży osobno.



Starobruk rzymski szary/żółty

GRUPA Podstawowa Starobruk rzymski



grubość	6 cm
ilość m ² na paletcie	10,5 m ²
waga palety	1410 kg
kolory	

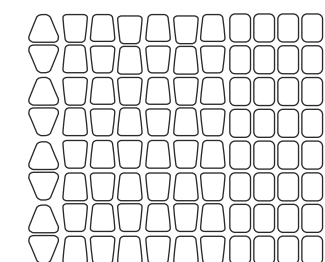
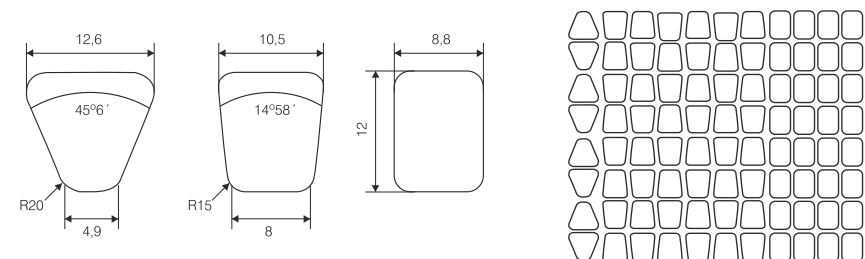

Wymiary oraz schemat ułożenia elementów na paletcie. **Uwaga.** Poszczególne elementy nie są dostępne w sprzedaży osobno.

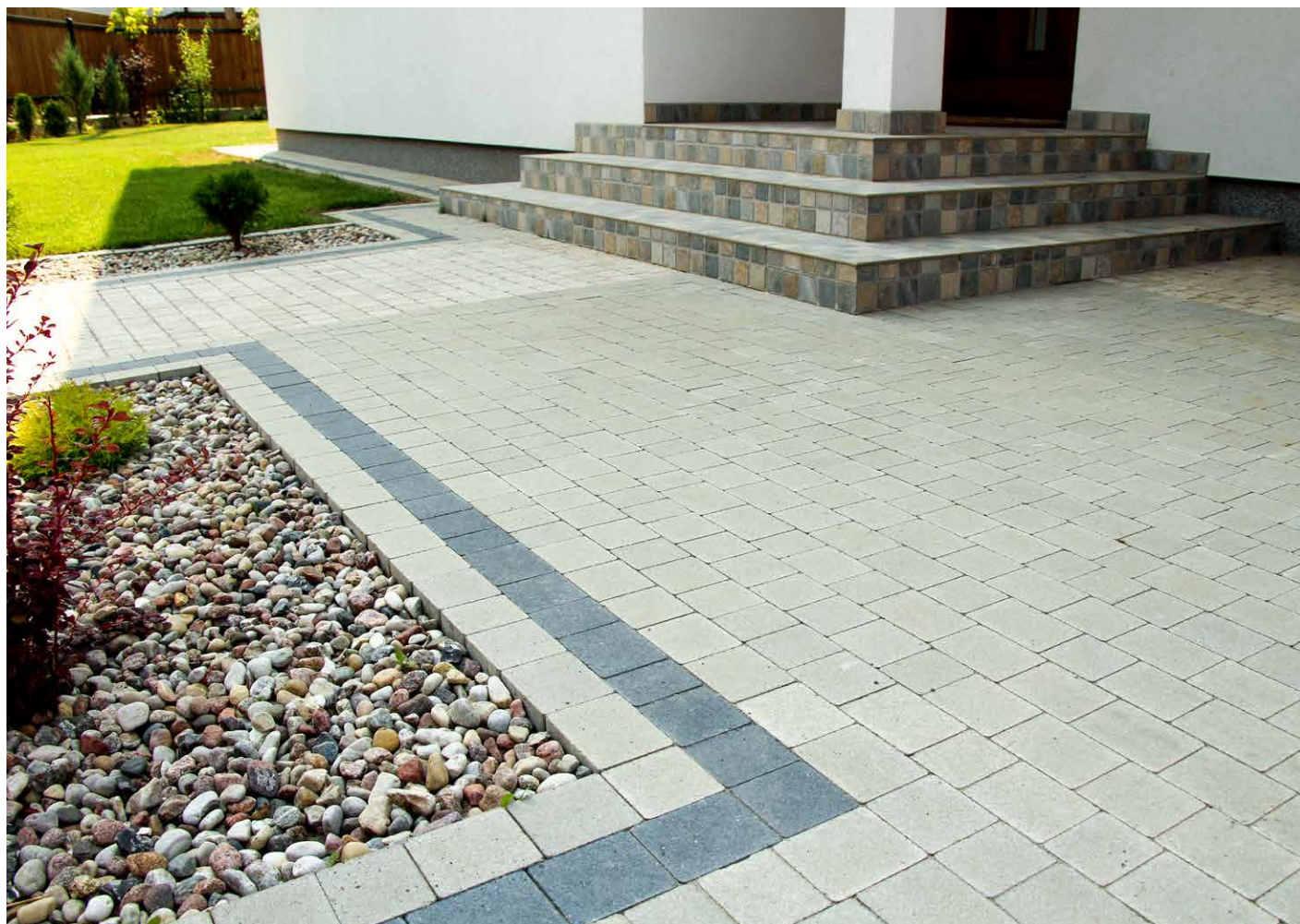

Mozaik grafit/szary

GRUPA Podstawowa Mozaik

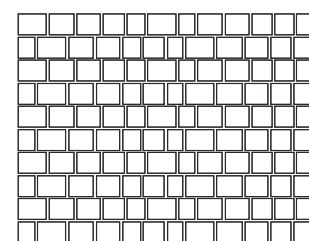
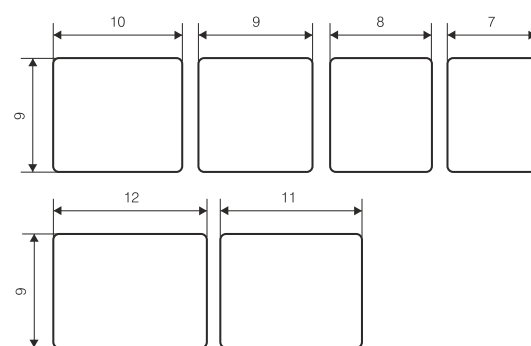

Wymiary oraz schemat ułożenia elementów na palecie. **Uwaga.** Poszczególne elementy nie są dostępne w sprzedaży osobno.

grubość 8 cm
ilość m² na palecie 8,2 m²
waga palety 1500 kg
kolory



Cegła bez fazki/z fazką szara

GRUPA Podstawowa Cegła bez fazki/z fazką



grubość 6 cm 8 cm*
ilość m² na palecie 10,8 m² 8,7 m²
waga palety 1420 kg 1575 kg

kolory

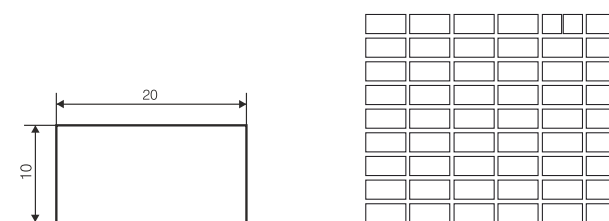

Wymiary oraz schemat ułożenia elementów na palecie. **Uwaga.** Poszczególne elementy nie są dostępne w sprzedaży osobno.

GRUPA Podstawowa Kość bez fazki/z fazką



grubość	6 cm	8 cm
ilość m ² na palecie	8,1 m ²	8,7 m ²
waga palety	1090 kg	1575 kg

kolory

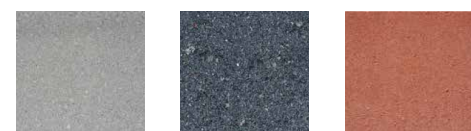

szary grafit czerwony

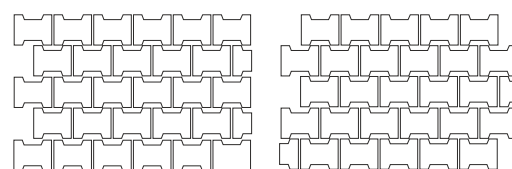
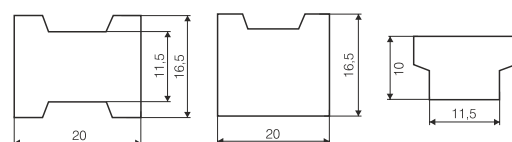

Kość gr. 6 cm

Kość gr. 8 cm

Wymiary oraz schemat ułożenia elementów na palecie.
Elementy są dostępne w sprzedaży osobno.

Kość maszynowa bez fazki/z fazką



grubość	8 cm
ilość m ² na palecie	7,8 m ²
waga palety	1420 kg

kolory



szary grafit czerwony

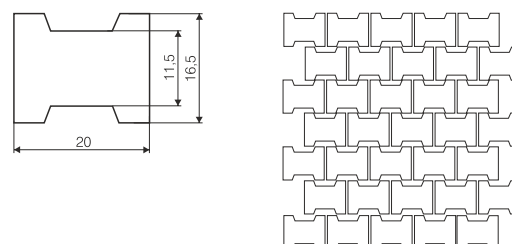

Wymiary oraz schemat ułożenia elementów na palecie.
Elementy są dostępne w sprzedaży osobno.

Kość maszynowa bez fazki/z fazką połówki



grubość	8 cm
ilość m ² na palecie	8 m ²
waga palety	1450 kg

kolory



szary grafit czerwony

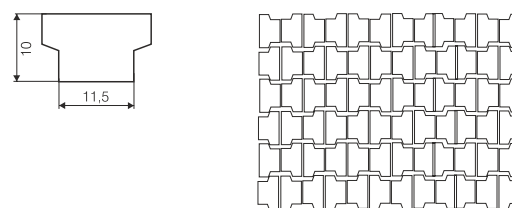

Wymiary oraz schemat ułożenia elementów na palecie.
Elementy są dostępne w sprzedaży osobno.

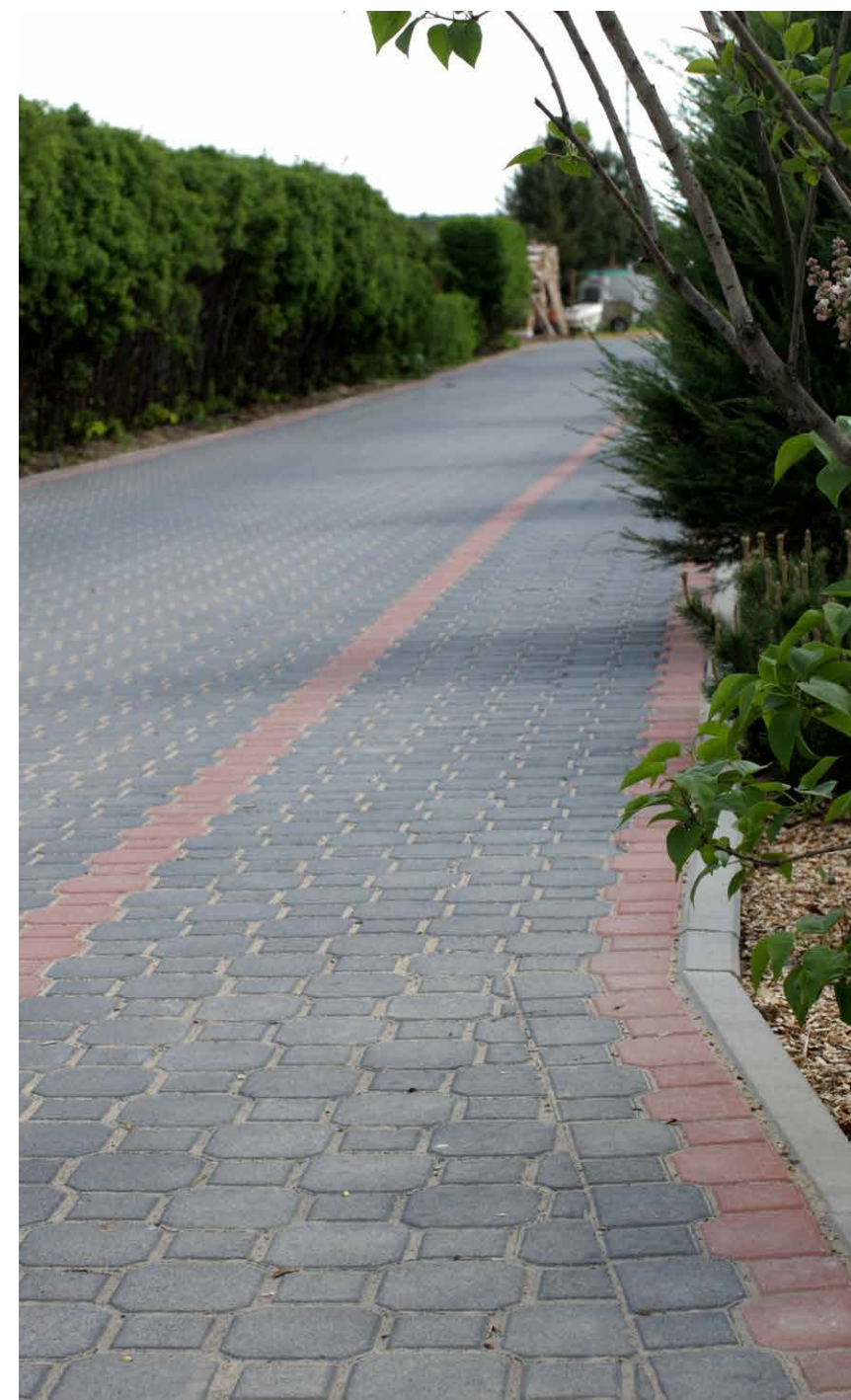

Młotek szary

GRUPA Podstawowa Młotek



grubość	6 cm	8 cm
ilość m ² na palecie	7,9 m ²	6,3 m ²
waga palety	1040 kg	1120 kg

kolory



szary grafit

brzóz czerwony

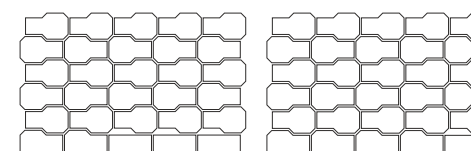
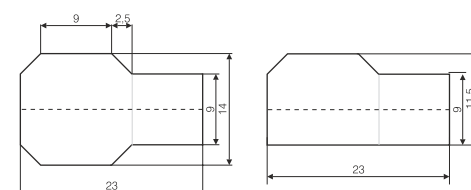

Młotek gr. 6 cm

Młotek gr. 8 cm

Wymiary oraz schemat ułożenia elementów na palecie.
Elementy są dostępne w sprzedaży osobno.

GRUPA Podstawowa Fala



grubość	6 cm	8 cm
ilość m ² na palecie	8,5 m ²	8,7 m ²
waga palety	1100 kg	1530 kg

kolory

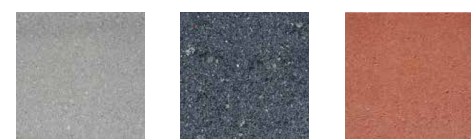

szary grafit czerwony

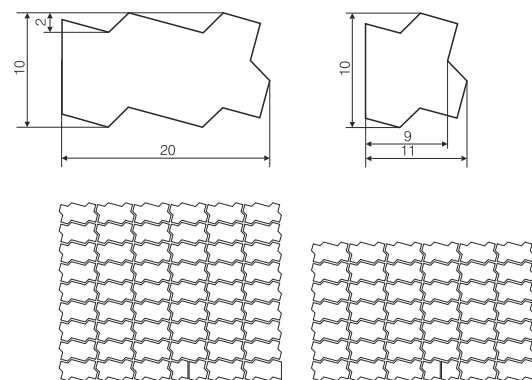

Wymiary oraz schemat ułożenia elementów na palecie.
Elementy są dostępne w sprzedaży osobno.

Płyta chodnikowa 35x35, 50x50



grubość	5 cm	7 cm
ilość szt. na palecie	84 (72 całe, 24 połówki)	40
waga 1 szt.	15 kg	43
waga palety	1260 kg	1700 kg

kolory



szary grafit brąz czerwony piaskowy

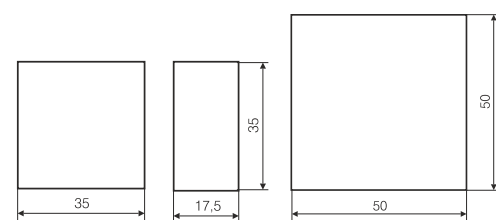

około 8,16 szt. na m² około 4 szt. na m²

Wymiary.
Elementy dostępne w sprzedaży osobno.

Płyta z guzkami

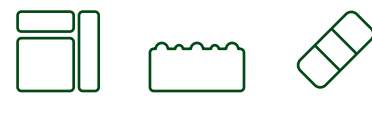

grubość	5 cm
ilość szt. na palecie	105 (90 całe, 30 połówek)
waga 1 szt.	15 kg
waga palety	1575 kg

kolory



żółty

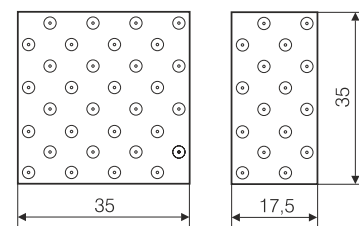

około 8,16 szt. na m²

Wymiary.
Elementy dostępne w sprzedaży osobno.

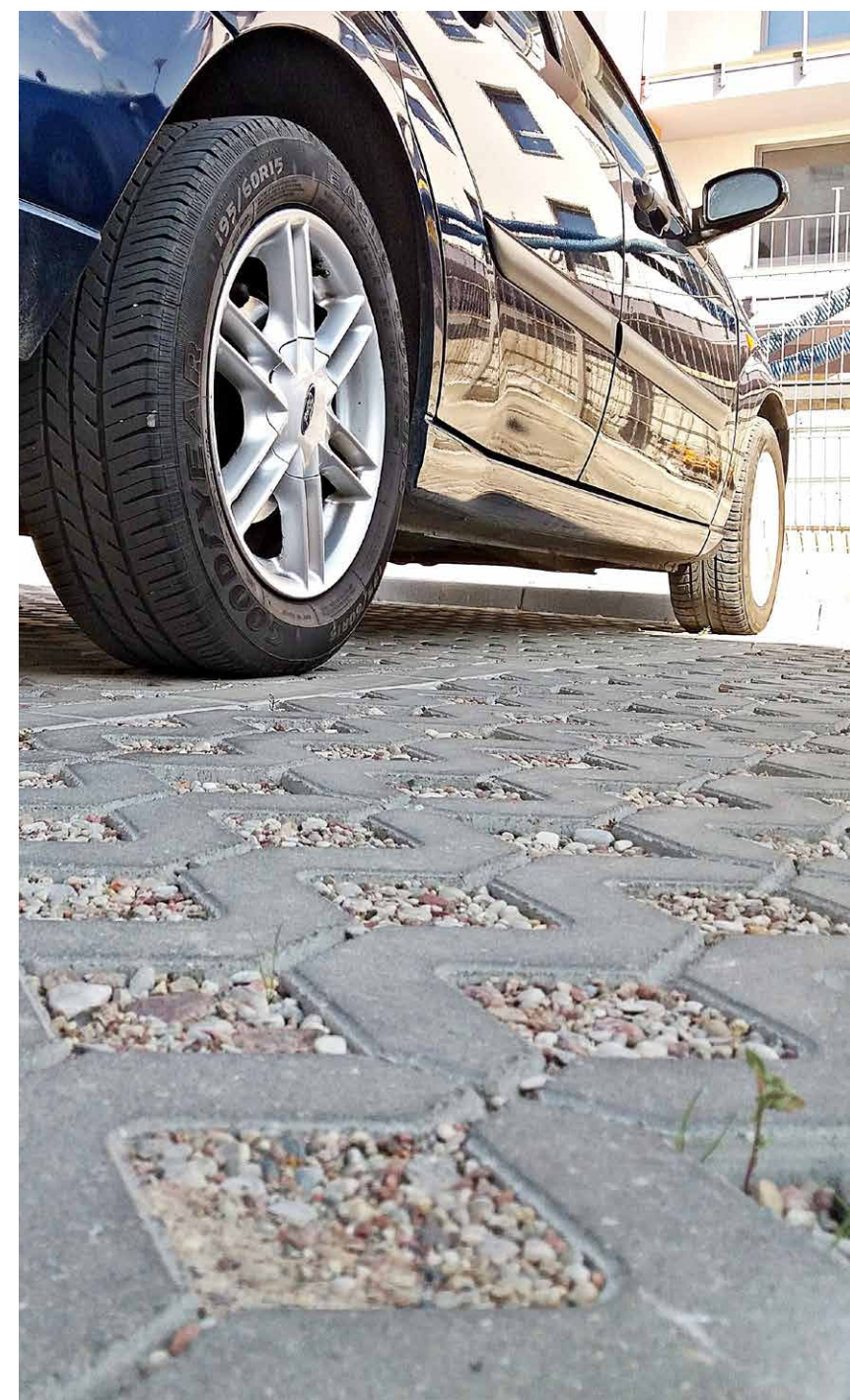

Płyta ażurowa szara

GRUPA Podstawowa Płyta ażurowa



ECO

grubość	10 cm
ilość szt. na palecie	28
waga 1 szt.	28 kg
waga palety	870 kg

kolory



szary grafit

MEBA

grubość	8 cm	10 cm	12 cm
ilość szt. na palecie	40	35	30
waga 1 szt.	27,5	34,3	41
waga palety	1100 kg	1200 kg	1230 kg

kolory



szary

ECO

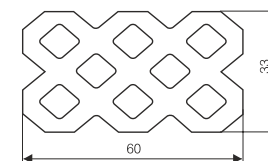

około 5,05 szt. na m²

MEBA

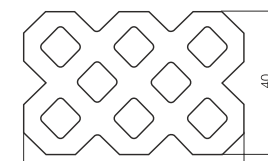

około 4,17 szt. na m²

Wymiary.
Elementy dostępne w sprzedaży osobno.

GRUPA Podstawowa Gazon nerkowy



wymiary	41,2 x 33,2 x 25 cm
ilość szt. na palecie	18 cm
waga 1 szt.	32 m ²
waga palety	610 kg

kolory



szary grafit czerwony

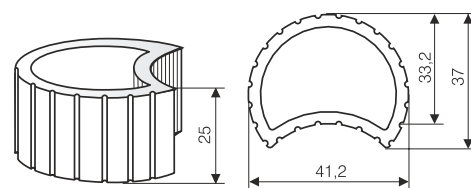

Wymiary.
Elementy dostępne w sprzedaży osobno.

Korytka



wymiary	trójkątne 50 x 30 x 20 cm	półokrągłe 60 x 30 x 15 cm
ilość szt. na palecie	20	24
waga 1 szt.	51 kg	47 kg
waga palety	1120 kg	1200 kg

kolory



szary

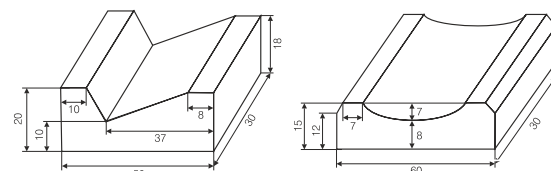

około 3,3 szt. na m . b.

Wymiary.
Elementy dostępne w sprzedaży osobno.

Ściek przykrawężnikowy



wymiary	28 x 50 x 10 cm
ilość szt. na palecie	28
waga 1 szt.	29,5 kg
waga palety	830 kg

kolory



szary

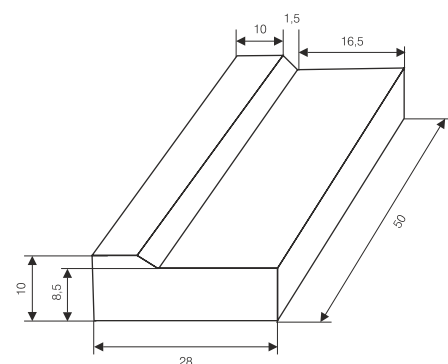

około 2 szt. na m. b.

Wymiary.
Elementy dostępne w sprzedaży osobno.



Bloczek fundamentowy szary

GRUPA Podstawowa Bloczek fundamentowy

Bloczek betonowy kojarzony jest głównie z fundamentami domów i innych obiektów budowlanych, lecz w praktyce ma znacznie więcej zastosowań, np. jest niezawodny w budowaniu ścian piwnic wznoszenia ścian konstrukcyjnych oraz działowych, ogrodzeń.

Z bloczkiem betonowym pominiąć można kilka etapów dotyczących dojrzewania betonu na budowie – dostarczany w postaci elementów gotowych do użycia – pozwala niezwłocznie rozpocząć prace budowlane, modernizacyjne, wykończeniowe.



Tam, gdzie wykorzystamy bloczek betonowy, powstaną solidne konstrukcje.



wymiary	12 x 36 x 25 cm
ilość szt. na palecie	40
waga 1 szt.	24
waga palety	960 kg

kolor



szary

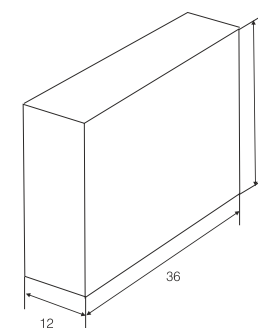

Wymiary.
Elementy dostępne w sprzedaży osobno.

GRUPA Podstawowa
Krawężnik prosty lekki



szary

wymiary
ilość szt. na palecie
waga 1 szt.
waga palety

najazdowy	najazdowy skośny lewy/prawy	prosty	połówka
15 x 22 x 100 cm	15 x 22-30 x 100 cm	15 x 30 x 100 cm	15 x 30 x 50 cm
18	8	12	24
75 kg	92 kg	100 kg	50 kg
1370 kg	736 kg	1200 kg	1200 kg

Krawężnik łukowy lekki



szary

wymiary
ilość szt. na palecie
waga 1 szt.
waga palety

łukowy R - 1m okrąg - 8 szt.	łukowy R - 3m okrąg - 24 szt.	łukowy R - 6m okrąg - 48 szt.
15 x 30 x 78 cm	15 x 30 x 78 cm	15 x 30 x 78 cm
12	12	12
75 kg	75 kg	75 kg
940 kg	940 kg	940 kg

Krawężnik prosty ciężki



szary

wymiary
ilość szt. na palecie
waga 1 szt.
waga palety

najazdowy	najazdowy skośny lewy/prawy	prosty	połówka
20 x 22 x 100 cm	20 x 22-30 x 100 cm	20 x 30 x 100 cm	20 x 30 x 50 cm
15	12	8	16
98 kg	116 kg	130 kg	65 kg
1500 kg	1430 kg	1070 kg	1070 kg

Krawężnik łukowy ciężki



szary

wymiary
ilość szt. na palecie
waga 1 szt.
waga palety

łukowy R - 1m okrąg - 8 szt.	łukowy R - 3m okrąg - 24 szt.	łukowy R - 6m okrąg - 48 szt.
20 x 30 x 78 cm	20 x 30 x 78 cm	20 x 30 x 78 cm
10	10	10
101 kg	101 kg	101 kg
1040 kg	1040 kg	1040 kg

Elementy krawężników dostępne w sprzedaży osobno.

GRUPA Podstawowa
Obrzeża proste



szary*

grafit*



brqz *

czerwony *

wymiary
ilość szt. na palecie
waga 1 szt.
waga palety

8 x 30 x 100 cm	8 x 25 x 100 cm	6 x 20 x 100 cm
20	30	42
54 kg	46 kg	27 kg
1100 kg	1400 kg	1150 kg
obrzeża barwione w masie dostępne są na zamówienia		

łukowe R - 2 m okrąg - 16 szt.	łukowe R - 1 m okrąg - 8 szt.	łukowe R - 0,5 m okrąg - 4 szt.
6x20x78cm	6x20x78cm	6x20x78cm
48	45	36
20 kg	20 kg	20 kg
980 kg	920 kg	740 kg

Obrzeża łukowe



szary

grafit



brqz

czerwony

wymiary
ilość szt. na palecie
waga 1 szt.
waga palety

8 x 30 x 78 cm R - 1 m okrąg - 8 szt.	8 x 30 x 78 cm R - 0,5 m okrąg - 4 szt.
24	20
40,5 kg	38,5 kg
1000 kg	800 kg

Obrzeża łukowe



szary

wymiary
ilość szt. na palecie
waga 1 szt.
waga palety

12 x 25 x 100 cm
21
68 kg
1450 kg

Opornik



szary

wymiary
ilość szt. na palecie
waga 1 szt.
waga palety

Elementy krawężników dostępne w sprzedaży osobno.

WARUNKI GWARANCJI

Gwarancja udzielana jest na betonowe wyroby wibroprasowane produkowane przez „**ABW Superbruk**” Sp. z o.o., zakupione w siedzibie firmy w Hryniewicach 75/5, 16-061 Juchnowiec Kościelny bądź w innych punktach sprzedaży współpracujących z „**ABW Superbruk**” Sp. z o.o. na podstawie podpisanej aktualnej Umowy o Współpracy. „**ABW Superbruk**” Sp. z o.o. gwarantuje Kupującemu jakość wyrobów i ich zgodność z następującymi normami:

- Kostki brukowe – norma PN-EN 1338:2005
- „Betonowe kostki brukowe – Wymagania i metody badań”
- Płytki chodnikowe – norma PN-EN 1339:2005
- „Betonowe płyty brukowe – Wymagania i metody badań”
- Krawężniki i obrzeża – norma PN-EN 1340:2004
- „Krawężniki betonowe – Wymagania i metody badań”
- Elementy małej architektury ulic i ogrodów – norma PN-EN 13198:2005.

Wyroby posiadają Deklarację Właściwości Użytkowych, która jest wydawana na życzenie Klienta. Oznakowane są również znakiem budowlanym CE. Każda paleta/opakowanie posiada etykietę „Informacja o wyrobie” zawierającą dane o dokumencie odniesienia, na zgodność z którym był on produkowany oraz o jego cechach jakościowych. Uprawnienia z tytułu gwarancji przysługują z chwilą wydania wyrobów, pod warunkiem pełnej i terminowej zapłaty za odebrane wyroby. Gwarancja dotyczy wyrobów pierwszego gatunku. Okres gwarancji wynosi 3 lata i liczony jest od dnia wystawienia faktury VAT lub paragonu. „**ABW Superbruk**” Sp. z o.o. jest zwolniony od odpowiedzialności z tytułu gwarancji, jeżeli Kupujący wiedział o wadzie w chwili zawarcia umowy.

W przypadku stwierdzenia wad wyrobu nabywca jest zobowiązany do wstrzymania się z układaniem wyrobu do czasu poinformowania o zaistniałych wadach „**ABW Superbruk**” Sp. z o.o. przez złożenie pisemnej reklamacji. Jeżeli nabywca wbudował wyrób z wcześniej stwierdzonymi wadami, producent nie ponosi kosztów rozbiórki i ponownej zabudowy wyrobu. W przypadku stwierdzenia wad w trakcie użytkowania wyrobu Kupujący powinien złożyć reklamację na piśmie w miejscu zakupu wyrobów lub bezpośrednio w dziale sprzedaży „**ABW Superbruk**” Sp. z o.o. Reklamacja zostanie rozpatrzona w terminie 14 dni licząc od daty wpływu pisma reklamacyjnego. W przypadku uznania reklamacji przez „**ABW Superbruk**” Sp. z o.o. warunki jej usunięcia zostaną określone na piśmie za obustronnym porozumieniem. „**ABW Superbruk**” Sp. z o.o. nie pokrywa kosztów poniesionych przez Kupującego wynikających z czasu rozpatrywania i załatwiania reklamacji. „**ABW Superbruk**” Sp. z o.o. uznaje w ramach gwarancji wady wynikające z jej winy, a w szczególności:

- wady konstrukcji,
- wady wykonania,
- wady wynikające z użycia surowców niewłaściwej jakości.

- Reklamacji nie podlegają dopuszczone przez właściwe normy:
- odchylenia w wymiarach i wyglądzie wyrobu,
 - odchylenia w jednolitości faktury warstwy wierzchniej,
 - występowanie wypływek na krawędziach wyrobów,
 - występowanie porów – niewielkich rozmiarów wgłębień uwarunkowanych procesem produkcji,
 - włoskowate mikropęknięcia powierzchniowe powstałe w wyniku skurczu betonu podczas dojrzewania produktów,
 - ubytki w wierzchniej warstwie wyrobu, będące następstwem eksploatacji i nieprawidłowego wbudowania,
 - wykwyty wapienne w postaci białego nalotu, które w zależności od rodzaju oraz intensywności zanikają pod wpływem warunków atmosferycznych oraz użytkowania,
 - straty powstałe na skutek zabudowy niedojrzałych wyrobów,
 - odchyłki w kolorze uwarunkowane procesem produkcyjnym oraz naturalną zmiennością surowców pochodzenia naturalnego, temperaturą, wilgotnością.

- Gwarancją nie są objęte wady i uszkodzenia powstałe w wyniku:
- niewłaściwego zaprojektowania lub wykonania podbudowy,
 - niewłaściwego i niezgodnego z zasadami sztuki budowlanej montażu zakupionych wyrobów,
 - niewłaściwego doboru wyrobu do rodzaju i wielkości obciążeń,
 - niewłaściwego użytkowania, niezgodnego z przeznaczeniem i właściwościami zakupionych wyrobów,
 - niewłaściwego składowania lub transportu zakupionych wyrobów,
 - niewłaściwego montażu elementów ogrodzeniowych,
 - użycia drobnoziarnistego, zanieczyszczonego materiału do zamknięcia spoiny, który może spowodować powstanie przebarwień na powierzchni wyrobu,
 - odbioru towaru i jego wbudowanie na własną odpowiedzialność, przed upływem jego wstępnej karencji (wstępnego wiązania),
 - wbudowywania materiałów bezfazowych bez użycia dystansów i/lub używając zagęszczania mechanicznego.

- Warunkiem zgłoszenia roszczenia w ramach gwarancji jest przedstawienie przez Kupującego:
- pisemnego zgłoszenia reklamacyjnego,
 - oryginału faktury zakupu wyrobów,
 - dokumentów wz w oryginale,
 - etykiety „Informacja o wyrobie” znajdującej się na palecie/opakowaniu,
 - zdjęć przedstawiających wady lub uszkodzenia produktów.

Po okresie 2 lat użytkowania (następnie cyklicznie co najmniej co 2 lata) zalecamy przeprowadzanie zabiegów pielęgnacyjnych i zabezpieczających elementy betonowe poprzez czyszczenie i impregnację.



SUPERBRUK RECYKLING

Superbruk wychodzi naprzeciw oczekiwaniom swoich klientów. Uruchomiliśmy nową usługę – **Superbruk Recykling**. Pomagamy pozbywać się gruzu powstałego w wyniku wymiany nawierzchni z kostek brukowych.

Pamiętajmy że, za wyrzucanie odpadów poremontowych i budowlanych w miejscu do tego nieprzeznaczonym grożą kary pieniężne. Ponadto same odpady mogą być źródłem cennych surowców, które po procesie powtórnego przetworzenia mogą być po raz kolejny wykorzystane, oszczędzając jednocześnie naturalne zasoby naszej Ziemi. Właściwe postępowanie ze użytymi materiałami zapobiega potencjalnym negatywnym konsekwencjom dla środowiska naturalnego oraz dla zdrowia ludzi i zwierząt.

WAŻNE PRZY ZAKUPIE KOSTKI

WYKWITY WAPIENNE

Na kostce brukowej mogą pojawić się przebarwienia w postaci jasnych plam i białych nalotów. Ich tworzenie nie wynika ani z błędów produkcyjnych, ani też z niewłaściwej ilości barwników. Wprost przeciwnie, można stwierdzić, że obecność nalotów jest jednym z elementów potwierdzających prawidłowość procesu wytwarzania kostki. Wykwyty wapienne są efektem naturalnych procesów fizykochemicznych zachodzących w betonie podczas jego wiązania i twardnienia w zmiennych warunkach atmosferycznych.

Bezpośredni wpływ na powstawanie wykwitów wywiera wodorotlenek wapnia tworzący się w procesie hydratacji cementu. Na skutek oddziaływania czynników atmosferycznych (deszcz, śnieg) wykwyty po pewnym czasie ulegają zmyciu i znikają zupełnie. Badania i obserwacje wykazały, że okres ten wynosi maksymalnie 3 lata. Zgodnie z europejską normą PN-EN 1338, PN-EN 1339, PN-EN 1340, PN-EN 13198 „ewentualne wykwyty nie mają szkodliwego wpływu na właściwości użytkowe kostek brukowych i nie są uważane za istotne”, w związku z tym nie podlegają reklamacji.

RÓŻNICE W KOLORZE

Możliwe są odchylenia w barwie poszczególnych kostek oraz drobne różnice strukturalne na ich powierzchni spowodowane: różnorodnością uziarnienia piasku, wahaniami barw własnych surowców (cement, piasek) oraz zmiennymi warunkami atmosferycznymi (tempertura, wilgotność) podczas wiązania betonu. Dlatego kostki w niewielkim stopniu mogą różnić się zabarwieniem i nie da się tego uniknąć. Mając to na uwadze, przy układaniu nawierzchni należy mieszać kostki z różnych (przynajmniej trzech) palet, aby zniwelować występujące różnice.

INFORMACJE DODATKOWE

Każda paleta transportowa posiada oznaczenie w postaci etykiety, którą kupujący powinien zachować i przedstawić razem z dokumentem zakupu, w przypadku zgłoszenia roszczeń, reklamacji, uwag. Materiał z grupy „Stare Miasto” zostaje poddany obróbce w technologii mechanicznego postarzania. Charakteryzuje się ona powstawaniem elementów o zróżnicowanym stopniu postarzania/obicia. Wszelkie mniejsze lub większe obicia, uszkodzenia, pęknięcia zauważalne na elementach nie stanowią wady materiału. Produkty wykonane na specjalne zamówienie Klienta, wymagają osobnych negocjacji cenowych oraz wpłacenia 30% zadatku za materiał. Termin realizacji zamówienia jest ustalany indywidualnie. W przypadku nie odebrania przez klienta zamówienia specjalnego, wypłacony zadatek nie podlega zwrotowi, zaś nie odebrany materiał pozostaje własnością „**ABW Superbruk**” Sp. z o.o. Wyroby są sprzedawane na zwrotnych paletach typu Hess i Euro oznakowanych dodatkowo znakiem ABW i zabezpieczone taśmą lub folią.

RÓŻNICE WYMIARÓW

Wszystkie produkowane elementy zachowują odpowiednie parametry jakościowe, które mieszczą się w tolerancji wymiarowej określonej w normach: PN-EN 1338 (kostka brukowa), PN-EN 1339 (płytybrukowe), PN-EN 1340 (krawężniki betonowe), PN-EN 13198 (elementy małej architektury ulic i ogrodów). Prawidłowa technologia budowy i układania powierzchni z kostki betonowej gwarantuje, że minimalne różnice wymiarów po zakończeniu prac są niewidoczne.

Część z oferowanych przez naszą firmę produktów (grupa „Stare Miasto”), wykonywana jest w technologii objiania i bezpośrednio po tym pakowana do BIG-BAGÓW. Może się zdarzyć spakowanie uszkodzonych pojedynczych kostek. Firma przyjmuje, że technologia wykonania powierzchni postarzania jest nieopowtarzalna.

Wyroby „Stare Miasto” pakowane są w tzw. BIG-BAGi i dodatkowo umieszczane na paletach transportowych. Zwrot nieuszkodzonych palet odbywa się na koszt i odpowiedzialność Odbiorcy w terminie 3 lat od daty zakupu. Niektóre typy wyrobów posiadają elementy brzegowe i połówkowe, które są oferowane wraz z materiałami podstawowymi w ściśle określonej ilości na metr kwadratowy. Ewentualny nadmiar elementów brzegowych i połówkowych nie podlega zwrotowi, zaś ich niedobór powinien być uzupełniony przez docinanie kostek podstawowych (pełnowymiarowych). Zapotrzebowanie kostek brukowych na metr kwadratowy układanej powierzchni obejmuje także fugi. Wyroby będą dostarczane zgodnie z ilością zamówionej powierzchni przy zachowaniu wymiaru siatki (należy uwzględnić ewentualne docinki).



REALIZUJEMY INWESTYCJE W ZAKRESIE NAWIERZCHNII DROGOWYCH

INWESTYCJE PUBLICZNE

Wykonujemy duże powierzchnie związane z budową ulic, dróg dojazdowych, placów, parkingów, ciągów pieszo-jezdnym oraz ścieżek rowerowych realizowanych przy inwestycjach miejskich na zlecenie Urzędów Miast, Gmin oraz GDDKiA.

INWESTYCJE PRYWATNE

Wykonujemy nawierzchnie drogowe przeznaczone dla dużych obciążeń, realizowane przy biurach, halach produkcyjnych, terminalach kontenerowych, salonach samochodowych i budynkach mieszkalnych, na zlecenie prywatnych inwestorów, firm deweloperskich oraz spółdzielni mieszkaniowych.

IMPREGNATY DO KOSTKI BRUKOWEJ



AQUA EFFECT

wodny, hydrofobizujący preparat, zmieniający kolor podłoża – efekt mokrej kostki oraz niezwiększający jej śliskości

- **Mocno obniża nasiąkliwość podłoża.**
- **Nie zwiększa śliskości nawierzchni.**
- **Zwiększa odporność na zabrudzenia i wykwyty.**
- **Zmienia kolor powierzchni – efekt mokrej kostki.**

AQUA EFFECT wykonany jest na bazie siloksanów i modyfikowanych silanów w celu zabezpieczenia przed działaniem wody, mineralnych, porowatych podłoży z kostki betonowej (trwały i silny efekt rosznienia – hydrofobizacji).

Obniża nasiąkliwość podłoża – zabezpiecza przed wodą opadową i wnikaniem w strukturę materiału szkodliwych, rozpuszczonych w wodzie związków chemicznych, poprawia odporność na wnikanie oleju, środków spożywczych, soków, kawy. Zwiększa odporność zaimpregnowanej powierzchni na zabrudzenia, wykwyty i rozwój skażeń biologicznych.

Odporny na alkalia, trwały – odporny na działanie promieni UV, bezrozpuszczalnikowy. Nie powoduje pogorszenia właściwości zabezpieczanego materiału pod względem dyfuzji gazów i pary wodnej; pory pozostają otwarte. Może być stosowany wewnątrz i na zewnątrz budynków, na starych i nowych powierzchniach.

- Dane techniczne**
- Gęstość wyrobu: ok. 1,1kg/dm³.
 - Odczyn pH: ok. 7
 - Zapach: charakterystyczny.
 - Kolor: mlecznobiały, po wyschnięciu bezbarwny efekt mokrej kostki, transparentny.
 - Odporność na deszcz: po 5-6 h
 - Zużycie: 1 l / ok. 5-11 m²
 - Temperatura stosowania: od + 5 °C do + 30 °C

SOLID COLOR

wodny, hydrofobizujący preparat, niezmieniający koloru kostki

- **Obniża nasiąkliwość podłoża.**
- **Nie zwiększa śliskości nawierzchni.**
- **Zwiększa odporność na zabrudzenia i wykwyty.**
- **Zachowuje i utrwala oryginalny kolor kostki.**

SOLID COLOR wykonany jest na bazie siloksanów, w celu zabezpieczenia przed działaniem wody, mineralnych, porowatych podłoży wykonanych z kostki brukowej.

Obniża nasiąkliwość podłoża – zabezpiecza przed wodą opadową i wnikaniem w strukturę materiału szkodliwych, rozpuszczonych w wodzie związków chemicznych. Zwiększa odporność zaimpregnowanej powierzchni na zabrudzenia, wykwyty i rozwój skażeń biologicznych.

Odporny na alkalia, trwały – odporny na działanie promieni UV, bezrozpuszczalnikowy. Nie powoduje pogorszenia właściwości zabezpieczanego materiału pod względem dyfuzji gazów i pary wodnej; pory pozostają otwarte. Może być stosowany wewnątrz i na zewnątrz budynków, na starych i nowych powierzchniach.

- Gęstość wyrobu: ok. 1,0 kg/dm³.
- Odczyn pH: ok. 7
- Zapach: neutralny
- Kolor: mlecznobiały, po wyschnięciu bezbarwny, transparentny.
- Odporność na deszcz: po 5-6 h.
- Zużycie: 1 litr wystarcza na ok. 5-11 m²
- Temperatura stosowania: od + 5°C do + 30°C.

- Przygotowanie podłoża**
1. Sposób oczyszczenia podłoża powinien być dopasowany indywidualnie dla danego obiektu, sposobu produkcji danego podłoża i jego stanu zachowania .
 2. Podłoże przed rozpoczęciem impregnacji powinno być oczyszczone z kurzu, brudu, patyny, luźnych i sypkich fragmentów, wykwitów solnych oraz resztek powłok malarskich.
 3. Podłoże powinno być suche. Dopuszczalne jest lekkie, powierzchniowe zawilgocenie.
 4. Wszelkie ubytki w materiale podłoża należy uzupełnić przed rozpoczęciem procesu impregnacji.
 5. Zaleca się zabezpieczyć przed ewentualnymi zabrudzeniami, wszystkie powierzchnie znajdujące się w pobliżu impregnowanego podłoża – stolarkę budowlaną, szyby, rośliny itp.

Uwaga. Impregnacji nie wykonywać na powierzchniach o wysokim stopniu zasolenia, ponieważ może to prowadzić do intensyfikacji procesu krystalizacji soli budowlanych i niszczenia materiału podłoża.

Sposób użycia Impregnaty **AQUA EFFECT** oraz **SOLID COLOR** produkowane są w formie gotowej do użycia. **Nie rozcieńczać.**

1. Aplikację preparatu wykonać metodą malarską, miękkim walkiem lub pędzlem. Na większych powierzchniach można stosować urządzenia natryskowe z dyszą zapewniającą podawanie spłaszczonego strumienia cieczy.
2. W obu przypadkach należy zapewnić obfite i równomierne rozprowadzenie preparatu na całej powierzchni, aż do nasycenia podłoża, nakładając jedną, równomiernie rozprowadzoną, około 1 mm, grubszą warstwę.
3. Jeżeli po około 5 – 10 min. naniesiony impregnat wsiąknął w podłoże, to należy wykonać kolejną aplikację na całej uprzednio impregnowanej powierzchni. Czynność tę trzeba wykonać stosując metodę: mokre na mokre, nie dopuszczając do wyschnięcia podłoża po pierwszej aplikacji.
4. W zależności od właściwości i porowatości zabezpieczanego podłoża, powyższą czynność należy powtórzyć 2 lub 3 krotnie.
5. W trakcie prac i bezpośrednio po ich zakończeniu, świeżo zaimpregnowane powierzchnie należy chronić przed bezpośrednim nasłonecznieniem i działaniem opadów atmosferycznych przez minimum 5 godzin.



 **SUPERBRUK**

Hryniewicze 75/5
16-061 Juchnowiec Kościelny
T: +48 85 745 40 28
F: +48 85 745 40 31

superbruk.com.pl

